

ドライブ レコーダー
DRIVE RECORDER
CSD-790FHG®

取扱説明書 本体編

この度は、当社製品をご購入いただきまして、まことにありがとうございます。
 ご使用になる前に、本書をよくお読みになり、本機を正しくお使いください。
 なお、お読みになったあとは、大切に保管してください。

本機は、日常の運転をドライブレコーダーで記録し分析することで、安全運転についての改善や、効果的な運転管理を推進し、交通事故の防止および安全運転を促進する目的で製造販売しております。

microSDカードについての取り扱い注意事項

microSDカードの挿入／取り出しの際は、本機からDCプラグを外し、必ず本体の動作LEDが消えたことを確認してから行ってください。

microSDカードは消耗品です。一定使用期間が過ぎるとメモリーセクターの一部が損傷されて正常な録画ができない可能性があります。microSDカードによる不具合が発生した場合は、オプションのmicroSDカードと交換してください。

microSDカードを新たに購入される場合は、オプションのドライブレコーダー専用microSDカード(GDO-SD8G1/GDO-SD16G1/GDO-SD32G1/GDO-SD64G1)をおすすめします。

画像モードを変更するとmicroSDカードメンテナンスフリー機能により、ファイルシステムを再構築するため、フォーマットが発生し、記録ファイルや専用ビューアソフトが全て消去されます。あらかじめ、パソコンなどにファイルのコピーで記録ファイルのバックアップをおこなうことをおすすめします。専用ビューアソフトのダウンロードについて(P53参照)

パソコンなどでmicroSDカード内の記録ファイルを変更(削除、追加、移動)しないでください。バックアップはファイルのコピーでおこなってください。

Copyright © 2018 CELLSTAR INDUSTRIES Co.,Ltd. All Rights Reserved.
 Cellstarは、セルスター工業株式会社の登録商標です。
 microSD™はSDアソシエーションの登録商標です。
 microSD Logoは登録商標です。
 Exmorはソニー株式会社の登録商標です。
 その他会社名、製品名は、各社の商標または登録商標です。



専用ビューアソフトと専用ビューア説明書は付属のmicroSDカードに格納しています。ファイルを削除した場合、下記URLよりダウンロードしてください。

<http://www.cellstar.co.jp/products/recorder/>

はじめに

取り付けと準備

基本操作

各種設定

困ったときは

その他

アフターサービス

もくじ

はじめに

安全上の注意	4
microSDカードについての取り扱い注意事項	6
使用上の注意	7
録画についての注意事項	7
取り付けについての注意事項	7
microSDメンテナンスフリー機能について	7
パーキングモードについて	7
GPSについて	8
ディスプレイについて	8
タッチパネルについて	8
ナイトビジョン ver.2について	8
DCコードについて	8
アイドリングストップ車での使用について	8
安全運転支援機能について	9
GPSおしらせ機能について	9
専用ビューアソフトについて	9
カメラレンズの注意事項	9
事故発生時の注意事項	9
本体/付属品	10
付属品	10
オプション品	11
各部の名称と機能	12
本体	12
別体カメラ	13

取り付けと準備

取り付け方法	14
本体と別体カメラの設置場所（推奨）	14
フロントガラスへの取り付け位置（正面）	15
フロントガラスへの取り付け位置（側面）	15
フロントガラスへの取り付け	16
マウントベースから本体を取り外す	16
ダッシュボードに本機を設置する場合	16
リアガラスに別体カメラを設置する場合	17
取り付け位置（正面）	17
取り付け位置（側面）	18
リアガラスへの取り付け	18
セダンなどのリアトレイに別体カメラを設置する場合	19
取り付け位置（側面）	19
本体と別体カメラを接続	20
接続方法	20
別体カメラの設定	20
配線処理	21
ヒューズが切れた場合	21
microSDカードの挿入および取り出し	22
microSDカードの挿入	22
microSDカードの取り出し	23

基本操作

製品の使用方法	24
電源のON/OFF	24
エラーメッセージ	25
ディスプレイ	26
タッチパネルについて	27
録画方法	28
録画モードについて	28
クイック録画機能（手動）	29
撮影モードについて	29
パーキングモードについて	30
パーキングモードの録画モード	31
パーキングモードのLED動作	32
パーキングモードの動作	32

各種設定

各種設定の変更	33
設定の変更方法（例：アイコン表示）	33
設定一覧	34
設定一覧（つづき）	35
画像モード設定「カスタム」時、設定内容一覧	36
3Gセンサー感度「カスタム」時、設定内容一覧	36
画像モード設定	37
その他の機能	38
再生モード	38
安全運転支援機能	39
前車発車警告	39
車間距離保持警告	39
車線逸脱警告	39
安全運転支援機能の設定内容一覧	39
キャリブレーション	40
車種を設定する	40
地平線を調整する	41
ボンネットを調整する	41
GPSおしらせ機能	42
MyCellstarについて	43
パソコンでGPSデータをダウンロード	43
GPSデータ更新	46
GPSデータの版数確認	46
外部モニター表示	47
セルスター製レーダーディテクターに接続	48
GPS測位について	49
フォーマット	50
システムリセットと本体初期化+microSD	
カードフォーマット	51
システムリセット	51
本体初期化+microSDカードフォーマット	51
キャリブレーション設定	52
ドライブレコーダー専用ビューアソフトについて	53
専用ビューアソフトの動作環境	53

困ったときは

故障かな？と思ったら	54
------------	----

その他

製品の仕様	55
microSDカードのデータについて	57
アフターサービス	
アフターサービスについて	58
修理に関して	58
修理受付票	59

安全上の注意

お使いになる人や他の人への危害、財産への損害を未然に防止するため、必ずお守りいただくことを次のように説明していきます。

- 表示内容を無視して誤った使い方をしたときに生じる危害や損害の程度を次の表示で区分し、説明しています。



危険

誤った取り扱いをすると「死亡または重傷などを負う可能性が切迫して想定される」内容です。



警告

誤った取り扱いをすると「死亡または重傷などを負う可能性が想定される」内容です。



注意

誤った取り扱いをすると「傷害を負う可能性または物的損害*の発生の可能性が想定される」内容です。
* 物的損害とは、車両・家屋・家財などに関わる拡大損害を示します。

- お守りいただく内容の種類を次の絵表示で区分し、説明しています。



!

この表示は、必ず実行していただく「強制」の内容です。具体的な強制内容は、近くに文章で示します。



⊘

この表示は、してはいけない「禁止」の内容です。具体的な禁止内容は、近くに文章で示します。



⚠

この表示は、気をつけていただきたい「注意」の内容です。具体的な注意内容は、近くに文章で示します。

⚠ 危険



!

本機は必ず定められた電圧（DC12V/24V）でご使用ください。

* 火災や感電、故障の原因となります。



!

運転中に本機を操作しないでください。

* 交通事故の原因となります。操作する場合は、必ず車を安全な場所に停止させ操作してください。



⊘

本機をエアバッグが作動する近くに設置しないでください。

* 事故発生時にエアバッグが正常に作動しないおそれがあります。または作動したエアバッグにより負傷の原因となります。



⊘

医療用電気機器の近くでは使用しないでください。

* ペースメーカーやその他の医療用電気機器に電波による影響を与えるおそれがあります。



⊘

水につけたり、水をかけたり、またぬれた手では絶対に操作しないでください。

* 火災や感電、故障の原因となります。

⚠ 警告



!

本機の取り付けは、必ずエンジンを切った状態でおこなってください。

* 車両のキーがONの状態で行うと、感電および故障の原因となります。



⊘

本機の結合部分、スピーカーなどの穴やすき間にはピンや針などの金属を入れないでください。

* 誤って差し込まれた場合は、すぐ使用を中止し取り除いてください。火災、感電、および故障の原因となります。



⊘

本機から煙が立つ、異臭がするなどの問題が発生した場合は、すぐに使用を中止してください。

* 火災などの原因となります。



⊘

本機を急激に温度が上昇する場所に長期間放置しないでください。

* 製品の変形および火災、爆発の原因となります。



⊘

コードを外すときは、必ずプラグ部分を持って外してください。また破損やキズが付いたコードは使わないでください。

* コードが損傷したまま使用すると、感電および火災の原因となります。



⊘

本機の表面はシンナー、アルコール、ベンゼンなどの揮発性物質または有機溶剤で拭かないでください。またゴムとビニールなどを長期間接触させないでください。

* 表面の変質や塗料がはげることがあり、故障および火災の原因となります。



⚠

本機を長時間動作した場合、レンズ部分が発熱します。直接手で触れないでください。

警告

- !** 本機および別体カメラは、ガラス面またはダッシュボード（リアトレイ）表面に正しく取り付けてください。
- * ガラス面またはダッシュボード表面をきれいに拭いたあと、本機および別体カメラを正しく確実に取り付けてください。正しく取り付けしていない場合、本機および別体カメラがガラス面またはダッシュボード表面から外れ運転中に交通事故が発生する可能性があります。

注意

- !** 本機に強い衝撃を与えないでください。
 - * 衝撃により製品の破損や故障の原因となります。
- !** 本機の近くに磁気性がある物を置かないでください。
 - * 製品の誤作動および故障の原因となります。
- !** 本機の近くには障害になるような物を設置しないでください。
 - * 周りに障害物があるとGPSの受信に悪影響を及ぼすおそれがあります。
- !** GPS 機能は初期作動時、起動するまでに時間がかかります。
 - * 受信環境、気象状況、および車両の位置などにより、数秒から数分かかる場合があります。
- !** フロントガラスにメタルコーティングされた車両は GPS 受信障害が発生することがあります。
- !** トンネル入出時のように急激に明るさが変わる場合、逆光が強い場合、夜に光源がない場合などの条件では録画品質が落ちることがあります。
- !** 暗い環境では、なるべく高品質で録画するために、車両のヘッドライトやフォグランプをつけてください。
- !** フロントガラスの表面や本機のカメラレンズの表面はいつもきれいにしておいてください。
 - * ほこりや異物による乱反射や屈折現象の発生で、きれいな映像を記録することができない可能性があります。
- !** 本機は、推奨取付位置に設置してください。
 - * 推奨位置でない場所に設置されると画面がよれることがあります。
 - * 車両に応じて、よい録画ができる位置（推奨取付位置）に装着してください。
- !** LED 方式の信号機では画面がちらつく（フリッカー）ことがあります。
- !** 本機の分解、修理、または改造を絶対にしないでください。
 - * 故障の原因となり保証を受けることができません。
- !** 本機は日本国内仕様です。海外ではご使用にならないでください。
- !** 気温の低いところから高いところに本機を移した場合、本機内に結露が生じることがあります。
 - * 結露したまま使用すると故障や発熱の原因となります。使用しないでください。

この装置は、クラスA情報技術装置です。この装置を家庭環境で使用すると電波妨害を引き起こすことがあります。この場合には使用者が適切な対策を講ずるよう要求されることがあります。

VCCI-A

microSDカードについての取り扱い注意事項

 microSD カードの取り扱いには十分注意して、次の注意事項をよくお読みになりご使用ください。注意事項を守らずに発生するデータの損失および破損に関して当社は一切の責任を負いません。

 付属の microSD カードをフォーマットすると記録ファイルや専用ビューアソフトは、全て消去されます。あらかじめパソコンなどにバックアップすることをおすすめします。

 microSD カードの容量によっては、起動時間が変動（長くなったり）する場合があります。

 市販の microSD カードを使用した場合による、本機の動作異常に関して、当社は一切の責任を負いません。

 microSD カードをフォーマットする際は、必ず本体のフォーマット機能でおこなってください。

 microSD カードは消耗品です。一定使用期間が過ぎるとメモリーセクターの一部が損傷されて正常な録画ができない可能性があります。microSD カードによる不具合が発生した場合は、新しい指定の microSD カードと交換してください。

 microSD カードを取り出す際は、必ず本体の電源が切れたことを確認してから取り外してください。

* 本体の電源が入っている状態で microSD カードを取り出すと、データ損失などの原因となります。

 一般的に microSD カードには、寿命があります。（各メーカーにより異なります）

* microSD カードを長期間使用している、保証期間が切れているなどの原因でデータに異常が発生した場合、新しい指定の microSD カードと交換してください。

 microSD カードを保管、または持ち歩くときは、必ずケースに入れてください。

* ケースに入れずに保管または持ち歩く、静電気および外部環境の原因により内部のデータが損失されることがあります。

 パソコンなどで microSD カード内の記録ファイルを変更（削除、追加、移動）しないでください。バックアップはファイルのコピーでおこなってください。

 microSD カードに本製品で記録されたデータ以外を格納しないでください。

* 正しく動作しない場合があります。

 指定の microSD カード以外は使用しないでください。

* 指定以外の microSD カードを使用すると、正常に動作しない場合があります。

 microSD カードスロットに異物を入れないでください。

* カードスロットの破損、または誤動作、故障の原因となります。

 油がついた手や濡れた手で microSD カードスロットを触らないでください。

* microSD カードの損傷、または故障などの原因となります。

 データのバックアップ、フォーマットおよび動作中には、絶対に microSD カードを取り出さないでください。

* microSD カードを損傷し、使用できなくなるおそれがあります。

 microSD カードの分解、または改造などは、絶対にしないでください。

* microSD カードが破損するおそれがあります。

 microSD カードを落下させたり、衝撃を与えないでください。

* microSD カードの破損、およびデータが損失されるおそれがあります。

 microSD カードには向きがあります。挿入するときは向きを確認して、確実に最後まで差し込んでください。

* microSD カードが正しく挿入されていないと誤動作の原因となります。

 市販の microSD カードによっては認識しにくいものや、挿入、取り出しにくいものがあります。

 microSD カードを別に購入する場合は、必ず使用可能か確認したうえでご購入ください。

* 8GB ~ 32GB（クラス10/SDHC 規格準拠、NANDタイプは「MLC」を推奨）

* 64GB（クラス10/SDXC 規格準拠、UHSスピードクラス：UHS-1以上、NANDタイプは「MLC」を推奨）

* 必ず本体にてフォーマットをおこなってください。

使用上の注意

録画についての注意事項

- 本機は自動車などの事故における証拠として、効力を保証するものではありません。
- 本機はすべての状況下で録画を保証するものではありません。
- 本機の故障や使用による損害、また録画した映像の破損や損傷によって生じた損害は、当社は一切の責任を負いません。
- 本機の動作を確認するため、急ブレーキなど危険な運転はおやめください。
- 本機で録画した被写体は、プライバシーの侵害となる場合があります。取り扱いにご注意ください。
- LED方式の信号機では記録映像が点滅やチラつくことがあり、色の識別ができない場合があります。それにより生じた損害は、当社は一切の責任を負いません。
- 走行中に本機を操作したり、LEDランプ、ディスプレイを注視しないでください。クイック録画／撮影機能をおこなう場合、周囲の安全を確認したうえで操作してください。
- 夜間の録画した映像にノイズが入っているように見えたり、夜間の映像が白っぽく録画されることがありますが、正常動作です。
- 録画の条件により、録画のフレームレートやビットレートが変わる場合があります。
- 電源ONのあと、録画の開始まで時間がかかります。必ず録画が開始されたことを確認してからご使用ください。

取り付けについての注意事項

- 本機は、本書（P14参照）にしたがって、正しく取り付けてください。誤った取り付けは、道路運送車両法の保安基準に違反する場合があります。また交通事故やケガの原因となります。
- 他の無線機やテレビ、ラジオ、パソコンなどの近くで使用すると、影響を受けたり、与えたりする場合があります。
- 本機は防水構造ではありません。必ず車内へ取り付けてください。
- 本機および別体カメラを取り付ける前に、必ずガラス面またはダッシュボード（リアトレイ）とマウントベースの両面テープ貼り付け部分の油分や汚れなどをしっかり拭き取り、本機および別体カメラを確実に取り付けてください。

microSDメンテナンスフリー機能について

- 設定した録画画質によって microSDカードにセルスター独自のファイルシステムが適応されます。このファイルシステムでは、microSDカードに記録する際に発生してしまうファイルの断片化を無くし、録画データのエラー発生率を低減することができ、これにより定期的なフォーマットが不要となります。
- * 画像モード設定の変更やmicroSDカードの状態によっては、ファイルシステムを再構築するため、フォーマットが発生し、記録ファイルや専用ビューアソフトが全て消去されます。あらかじめ、パソコンなどにバックアップすることをおすすめします。
- * 付属のmicroSDカードは、工場出荷時の画像モード設定でファイルシステムが適応されています。
- * 新規購入したmicroSDカードは使用前に必ずフォーマットが必要となります。
- * パソコンなどでmicroSDカード内の記録ファイルを変更（削除、追加、移動）しないでください。バックアップはファイルのコピーでおこなってください。

パーキングモードについて

- パーキングモードは、必ず本機に適合したオプションの常時電源コードを使用してください。直結配線用DCコードなどを接続し、直接電源を供給できる状態では、パーキングモードを設定できません。
- パーキングモードによる車のバッテリー上がりに関して当社は一切の責任を負いません。
- 暗い場所など録画できない場合があります。

GPSについて

- GPSの受信環境により、動作に時間がかかる場合があります。
- 前回のGPS受信から72時間を経過すると超速GPSは機能しません。その他、様々な条件により機能しない場合があります。最後に電源をOFFにしてから直線距離で300km以上離れた地点で電源をONにした場合、最後に電源をOFFにして次に電源をONしたときにGPS衛星の状態が異なる場合は、動作に時間がかかる場合があります。
- 自車位置は、GPSの受信で測位されます。GPSが受信できない場所では、完全な自車位置の測位をおこなうことができません。
- 録画データに記録される日時、車両の走行速度、位置情報は、GPSの測位から算出するため、実際の数値と異なる場合があります。
- 取り付けになる車両のウィンドウが熱反射ガラスの場合、電波の透過率が低いいためGPSが受信しにくい場合や、できない場合があります。熱反射ガラスの使用の有無は車両のディーラーやメーカーへお問い合わせください。

ディスプレイについて

- 同じ映像を長時間や繰り返し表示（短時間でも）した場合、液晶ディスプレイの性質により画面の焼付けが起こる可能性があります。これは保証の対象になりません。ディスプレイの明るさを暗く調整することで、焼付けの発生を軽減できます。
- 液晶ディスプレイの性質により、輝点や減点が発生したりスジ状の色むらや明るさのむらが見える場合があります。これは保証の対象になりません。
- ディスプレイを太陽に向けたままにすると、故障の原因となります。車両に設置する際にはご注意ください。
- 偏光サングラス使用時、表示が見えなくなる場合があります。

タッチパネルについて

- 走行中は、必ず同乗者が操作をおこなうか、車両を停車してから操作をおこなってください。
- タッチパネルを強く押ししたり、先の尖ったもので押さないでください。タッチパネルが割れて、ケガや故障の原因となります。
- タッチパネルの反応にズレが発生した場合、キャリブレーション設定（P52参照）にてタッチパネルを補正してください。
- 本製品のタッチパネルは感圧式のため、タップした際に、画面が沈んだような状態になりますが、正常動作です。

ナイトビジョン ver.2について

- SONY製Exmor R CMOSセンサー採用STARVISモデルだから、夜間・トンネル内など光量の少ない場所でも、従来のナイトビジョンに比べ鮮明な映像を記録できます。
- 走行状況によっては、白とびが発生する場合があります。ナイトビジョンまたはHDRナイトビジョン1～3で調整してください。（P34参照）

DCコードについて

- 本機は専用のDCコード（3極DCプラグ）を使用してください。それ以外のDCコードを使用した場合、本機が正常に動作しません。

アイドリングストップ車での使用について

- 一部のアイドリングストップ車では、再始動時に電源確保のため各部分への供給電圧が低下することがあります。これにより本体の電源が落ちる場合があります。

安全運転支援機能について

- ・「キャリブレーション（安全運転支援）」にて、設置する車に合わせて調整してください。（P40参照）
- ・夜間や悪天候時、また昼間でも路面や走行状況によって機能が動作しない、または頻繁に警告する場合があります。
- ・取り付けはできるだけ車両の左右の中央部に付けてください。中央部から外れますと判定誤差が大きくなり、警告しない、または頻繁に警告する場合があります。
- ・安全運転支援機能の動作は目安です。実際の道路状況にしたがって走行してください。
- ・安全運転支援機能による事故に関し弊社は一切の責任を負いかねます。
- ・レーダーディテクターの「スカウター機能」と連動しません。

GPSおしらせ機能について

- ・各種GPSデータは、当社独自調査によるデータと、公表されているデータを参考に集計、作成しています。
- ・事故多発エリアは警視庁、国土交通省の統計データより集計していますが、集計の時期またその後の道路の改良などにより実際の状況と異なる場合があります。また首都圏や都市部などでは事故多発エリアが集中し警告が頻繁におこなわれる場合があります。
- ・GPSの測位状態によっては動作しない場合があります。
- ・GPSおしらせ機能を使用する場合、GPSおしらせ機能をオンにしてください。
- ・本サービスは予告なく終了させていただくことがあります。あらかじめご了承ください。

専用ビューアソフトについて

- ・専用ビューアソフトは、付属のmicroSDカードに格納しています。microSDカードをフォーマットするとプログラムが消去されてしまいます。あらかじめパソコンなどにバックアップすることをおすすめします。また、専用ビューアソフトはセルスター工業のWEBサイトからもダウンロードできます。（<http://www.cellstar.co.jp/products/recorder/>）

カメラレンズの注意事項

- ・本機の動作中、カメラのレンズ部分が発熱することがありますが、異常動作ではありません。レンズ部分は、大変熱くなっていますので直接手で触れないようご注意ください。

事故発生時の注意事項









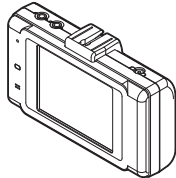

- ・本機からmicroSDカードを取り出し、付属のmicroSDカードケースに保管してください。
- ・パソコンでmicroSDカードを読み込んだ際、SDカードのエラーメッセージが表示する場合がありますがCHKDSK（チェックディスク）プログラムなどで修復処理をおこなわないでください。記録映像が完全に消えてしまう可能性があります。
- ・microSDカードはwindowsパソコンにインストールした専用ビューアで再生してください。スマートフォンでmicroSDカードを読み込むと、不要なファイルが書き込まれ、データが消えてしまう恐れがあります。

本体/付属品

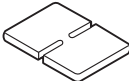
付属品

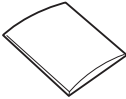

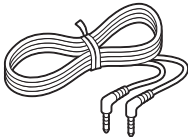

本機を使用する前に、必ず同梱物を確認してください。

* その他注意書きが同梱している場合がございます。

<input type="checkbox"/> ドライブレコーダー本体 	<input type="checkbox"/> 別体カメラ 	<input type="checkbox"/> マウントベース×2 	<input type="checkbox"/> DCコード (3極 DC プラグ) 
<input type="checkbox"/> ボールジョイント (ダッシュボード用) × 2 	<input type="checkbox"/> 両面テープ (黒) (ガラス用) × 2 	<input type="checkbox"/> 両面テープ (グレー) (ダッシュボード用) × 2 	<input type="checkbox"/> 脱脂クリーナー 
<input type="checkbox"/> microSD カード (専用ビューアソフト入り) * SDカード変換アダプタ、 SDカードケース付属 	<input type="checkbox"/> コードクリップ× 5 	<input type="checkbox"/> カメラ接続コード  コード長: 9.0m	<input type="checkbox"/> 取扱説明書 (本書) 

オプション品

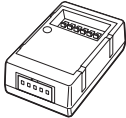
別途お買い求めください。

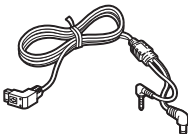
品名	使用目的/仕様	品番
ドライブレコーダー専用 microSD カード 	microSD カードを新たに購入される場合は、セルスターオプションのドライブレコーダー専用 microSD カードをおすすめします。	8GB: GDO-SD8G1 16GB: GDO-SD16G1 32GB: GDO-SD32G1 64GB: GDO-SD64G1
ビデオ出力コード 	録画中の映像を外部モニターに出力する場合に使用します。(P47 参照)	GDO-02 コード長: 1.0m GDO-08 コード長: 3.5m
常時電源コード (3 極 DC プラグ) 	パーキングモード機能を利用する場合に使用します。最大 12 時間まで電源を供給します。(P30 参照)	GDO-10 コード長: 5.0m GDO-24 コード長: 9.0m
直結配線用 DC コード (3 極 DC プラグ) 	車両のヒューズボックス、ACC 線から直接電源を取る場合に使用します。	GDO-15 コード長: 5.0m GDO-26 コード長: 9.0m
レーダーディテクター接続コード (12V 専用) (3 極 DC プラグ) 	カメラ警告対応の当社製レーダーディテクターに接続し、これ 1 本で映像出力や電源入力ができます。(P48 参照)	GDO-11 コード長: 3.6m GDO-12 コード長: 0.8m

はじめに

取り付けと
準備

基本操作

各種設定

困ったときは

その他

アフター
サービス



本機に適合したオプション品の型番は、当社ホームページの接続対応表をご覧ください。
http://www.cellstar.co.jp/products/pdfs/radar_drive/taiou.pdf

各部の名称と機能

本体

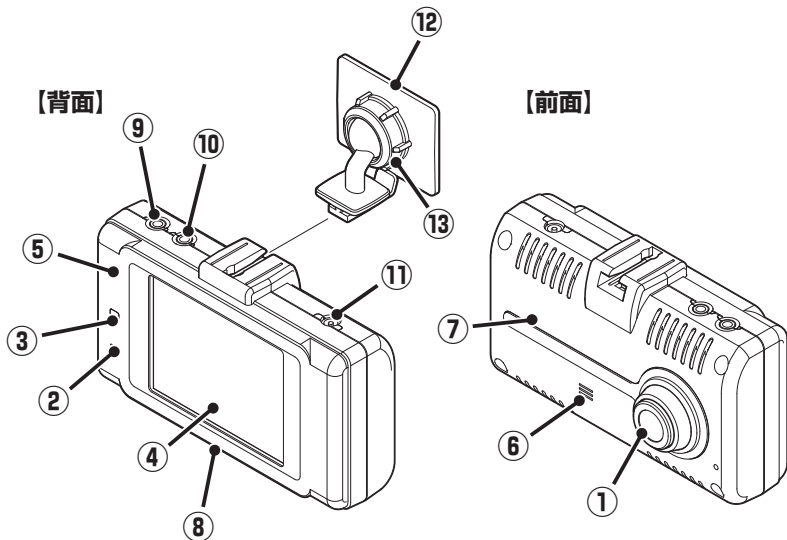

① 撮影用カメラレンズ

* 出荷時に保護フィルムが貼られています。剥がして使用してください。

② マイク

映像記録中の音声を録音します。

③ LEDランプ

本機の動作状態を表示します。

④ タッチパネルディスプレイ

カメラの録画映像、再生、設定メニューの変更画面などを表示し、タップして操作します。

* 本機を反転し、電源を入れると、ディスプレイも反転します。

⑤ リセットボタン

本機を再起動します。

⑥ スピーカー

各種警告を音声出力します。(モノラル)

⑦ GPS

GPS、みちびき、グロナス、ガリレオ、SBASなどの衛星を受信します。

⑧ microSDカードスロット

付属またはオプションの microSD カードを挿入します。
* microSDカードが挿入されていないと本機は動作しません。

⑨ カメラ接続端子

カメラ接続コードで別体カメラを接続します。

⑩ V-OUT (ビデオ出力端子)

オプションのビデオ出力コード、または当社製レーザーディテクター接続コードを接続します。

⑪ DC12V/24Vソケット

専用の DC コード (3 極 DC プラグ) を接続し、DC12V/24V を本機に入力します。

⑫ マウントベース

付属の両面テープでフロントガラスに取り付けます。
* ダッシュボードに取り付ける場合、ボールジョイントを付属のボールジョイント (ダッシュボード用) に交換してから取り付けてください。

⑬ 角度調整ノブ

本機の取り付け角度を調整します。

別体カメラ

【前面】

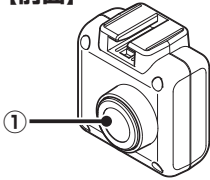

【背面】

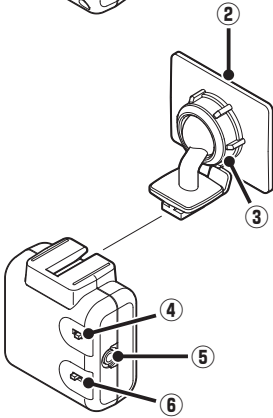

① 撮影用カメラレンズ

*出荷時に保護フィルムが貼られています。
剥がして使用してください。

② マウントベース

付属の両面テープでリアガラスなどに取り付けます。
*ダッシュボード（リアトレイ）に取り付ける場合、ボールジョイントを付属のボールジョイント（ダッシュボード用）に交換してから取り付けてください。

③ 角度調整ノブ

別体カメラの取り付け角度を調整します。

④ 上下切り替えスイッチ

カメラ映像の上下反転時に使用します。

⑤ カメラ接続端子

カメラ接続コードで本体に接続します。

⑥ 正像鏡像切り替えスイッチ

カメラ映像の左右反転時に使用します。

はじめに

取り付けと
準備

基本操作

各種設定

困ったときは

その他

アフター
サービス

取り付け方法

⚠ 注意

本機を車両に取り付ける前に、次の内容を確認のうえ取り付けてください。

- 本機の誤った取り付けは、道路運送車両法の保安基準に違反する場合があります。正しく取り付けてください。
- 本機を安全に取り付けるために、取り付け作業は明るく安全な場所でおこなってください。
- 本機を取り付ける前には、必ず車のエンジンを止め、キーを抜いた状態で取り付けてください。
- 本機に専用のDCコード（3極DCプラグ）以外のコードを使用しないでください。
- 本機および別体カメラを設置した部分のガラスは、いつもきれいに保ってください。
- 夜間走行時にはカーナビゲーションおよび、車両用モニターがフロントガラスに映り込み、記録画像に影響を与えることがあります。映り込み画像が撮影領域に入らないように角度を調整してください。
- 本機は上空からのGPS信号を受信して自車位置を記録します。そのため本体の上や前（車の進行方向）などに金属などの障害となるものがないよう取り付けてください。
- 本機は防水構造ではありません。雨などで本機やコードがぬれないようご注意ください。

⚠ 警告

事故発生時の衝撃により本機および別体カメラが外れる場合がございます。ガラス面またはダッシュボード（リアトレイ）表面のマウントベースの両面テープ貼り付け部分の油分や汚れを付属の脱脂クリーナーでしっかり拭き取り、本機および別体カメラを確実に取り付けてください。

画像モードを変更するとmicroSDカードメンテナンスフリー機能により、ファイルシステムを再構築するため、フォーマットが発生し、記録ファイルや専用ビューアソフトが全て消去されます。あらかじめ、パソコンなどにファイルのコピーで記録ファイルのバックアップをおこなうことをおすすめします。専用ビューアソフトのダウンロードについて（P53参照）

本体と別体カメラの設置場所（推奨）

■ 本体をフロントガラスに設置する場合

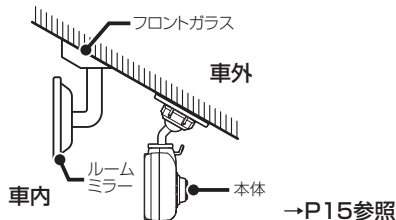

■ 本体をダッシュボードに設置する場合

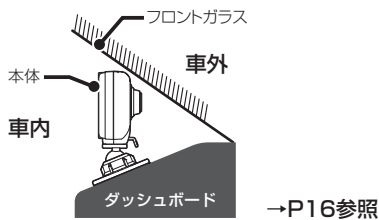

■ 別体カメラをリアガラスに設置する場合

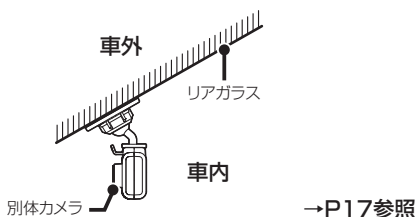

■ 別体カメラをリアトレイに設置する場合

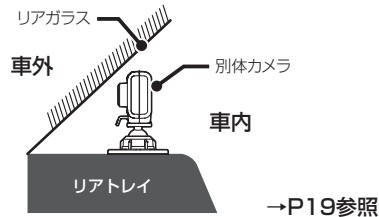

フロントガラスに本機を設置する場合

フロントガラスへの取り付け位置（正面）

フロントガラス

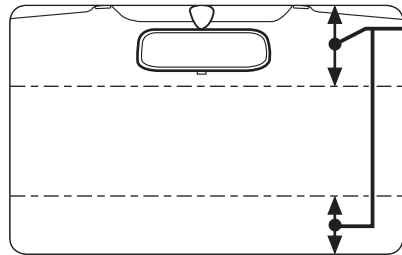

フロントガラス上部からフロントガラス全体の20%以内またはフロントガラス下部から150mm以内に取り付けてください。

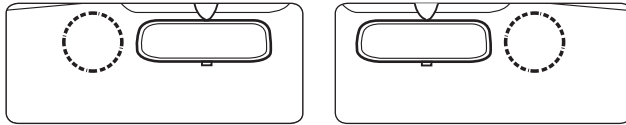

フロントガラスの中央部に設置できない場合は、広い視野角を活用してルームミラーの左、もしくは右側に設置することもできます。中央部に設置できない場合、録画映像が片方にかたよる可能性があります。

フロントガラスへの取り付け位置（側面）

■ 一般的な乗用車

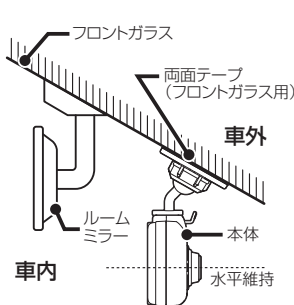

■ フロントガラスが寝ている車

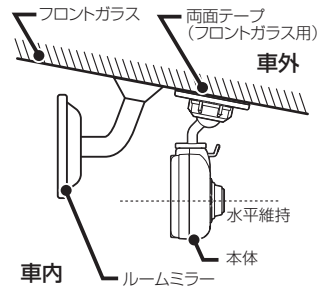

■ ワンボックスやトラックなど

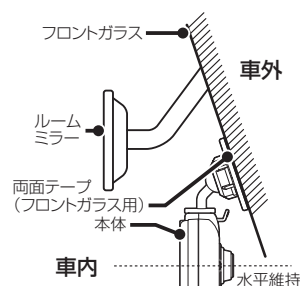

- 図のように前方を遮ることがないように取り付けてください。
- 本機が取り付けられた状態で、図のように本体が水平を維持するように取り付けてください。図のように水平が維持できていないと、正しい状態で録画できません。
- 本機はDCコードが接続され、電源が入った時点で画面の向きを決定します。DCコードは本体の取り付けが完了してから接続してください。

はじめに

取り付けと準備

基本操作

各種設定

困ったときは

その他

アフターサービス

フロントガラスへの取り付け

- 1 マウントベースと本体の結合部を合わせ、矢印の方向に差し込む。

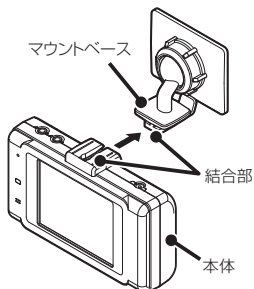

- 2 両面テープ (フロントガラス用) を使用して本機を設置する場所に取り付ける。

* 推奨フロントガラス設置位置を参照して、取り付けてください。

- 3 角度調整ノブを右側に回して本体を固定する。

角度調整ノブを緩めると本体の取り付け角度を調整できます。

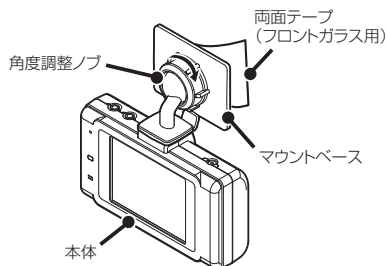

* 必要に応じて、先にマウントベースを車両側に取り付けてから本体を設置してください。

マウントベースから本体を取り外す

マウントベースのツメ部を押し、本体を矢印の方向に引き外します。

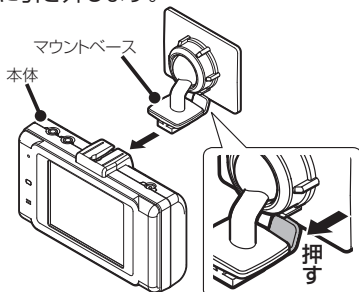

ダッシュボードに本機を設置する場合

マウントベースから角度調整ノブを外し、ボールジョイント (ダッシュボード用) に付け替えます。

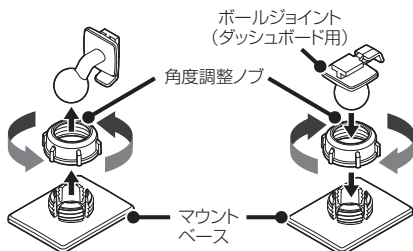

* 先にボールジョイントを角度調整ノブに差し込み、マウントベースに取り付けてください。

図のように前方を遮ることがないように取り付けてください。

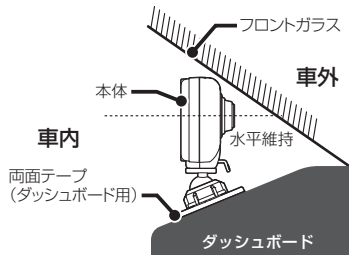

* 電源を入れると自動で画面が反転します。

* GPS信号を受信できる場所に取り付けてください。

リアガラスに別体カメラを設置する場合

* セダンなどのリアトレイに設置することもできます。(P19参照)

取り付け位置 (正面)

図のように後方を遮ることがないように取り付けてください。

リアガラス

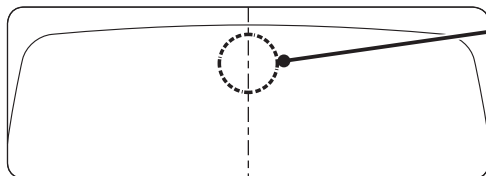

リアガラスの中央位置に設置すると、最適な録画映像を得ることができます。

⚠ 注意 リアガラスに別体カメラを取り付ける前に下記内容を必ず確認してください。

- リアのサンシェードなど取り付けに問題がないことを確認してください。
- 両面テープの貼り付け面がリアガラスの熱線と重ならないように取り付けてください。
- リアガラスにプライバシーガラスやフィルムを貼られてる車両は、夜間や暗い場所では録画した映像が見づらくなる場合があります。
- ラジオアンテナやGPS、地デジアンテナ付近にカメラ接続コードを配線すると、これらの受信感度が下がる場合があります。
- リアワイパーが装着された車両の場合、ワイパーの拭き取り範囲内に取り付けてください。
- リアワイパー非装着車およびワイパー拭き取り範囲外に取り付けると、リアガラスの汚れや雨などにより録画記録映像が見づらくなる場合があります。
- エアバックの動作や運転の妨げにならない位置に取り付けてください。
- ハイマウントストップランプの光や、後続車両のライトにより録画した映像が見づらくなる場合があります。
- 取り付けにより車両に問題が発生した場合、当社は一切の責任を負いません。

はじめに

取り付けと準備

基本操作

各種設定

困ったときは

その他

サブタイ
スー
ビス

取り付け位置（側面）

- 図のように後方を遮ることがないように取り付けてください。
- 別体カメラが取り付けいた状態で、図のように別体カメラが水平を維持するように取り付けてください。図のように水平が維持できていないと、正しい状態で録画できません。
- 取り付け場所によっては、リアガラスの熱線やプライバシーガラスが映像の邪魔となる場合があります。

■ 一般的な乗用車

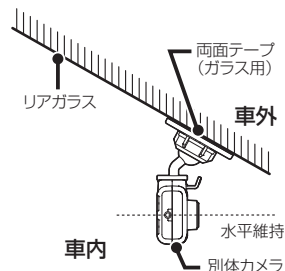

■ リアガラスが寝ている車

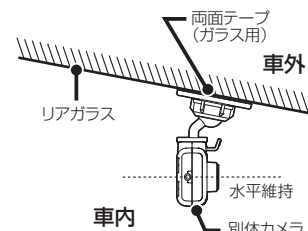

■ ワンボックスやトラックなど

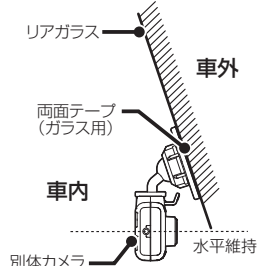

リアガラスへの取り付け

- 1 マウントベースと別体カメラの結合部を合わせ、矢印の方向に差し込む。

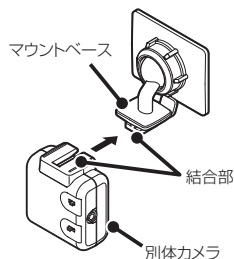

- 2 両面テープ（ガラス用）を使用して別体カメラを設置する場所に取り付ける。

* 推奨の設置位置を参照して、熱線を避けて取り付けてください。

- 3 角度調整ノブを右側に回して別体カメラを固定する。
角度調整ノブを緩めると別体カメラの取り付け角度を調整できます。

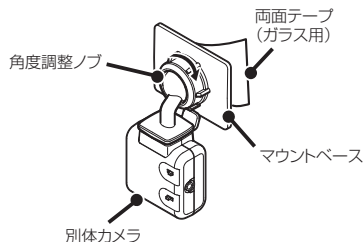

* 必要に応じて、先にマウントベースを車両側に取り付けてから別体カメラを設置してください。

* 別体カメラの正像切り替えスイッチをM（鏡像）に変更してください。（P20参照）

セダンなどのリアトレイに別体カメラを設置する場合

マウントベースから角度調整ノブを外し、ボールジョイント（ダッシュボード用）に付け替えます。

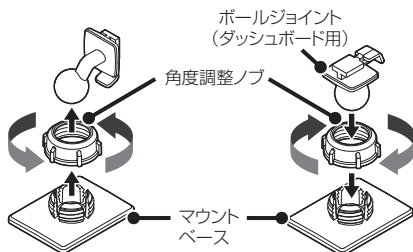

* 先にボールジョイントを角度調整ノブに差し込み、マウントベースに取り付けてください。

取り付け位置（側面）

図のように後方を遮ることがないように取り付けてください。

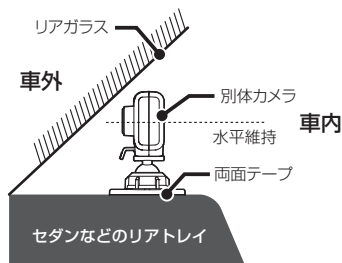

* 別体カメラの上下切り替えスイッチを↓、正像切り替えスイッチをM（鏡像）に変更してください。（P20参照）

⚠ 注意 リアトレイに別体カメラを取り付ける前に下記内容を必ず確認してください。

- ・リアのサンシェードなど取り付けに問題がないことを確認してください。
- ・リアガラスにプライバシーガラスやフィルムを貼られてる車両は、夜間や暗い場所では録画した映像が見づらくなる場合があります。
- ・ラジオアンテナやGPS、地デジアンテナ付近にカメラ接続コードを配線すると、これらの受信感度が下がる場合があります。
- ・リアワイパーが装着された車両の場合、ワイパーの拭き取り範囲内に取り付けてください。
- ・リアワイパー非装着車およびワイパー拭き取り範囲外に取り付けると、リアガラスの汚れや雨などにより録画記録映像が見づらくなる場合があります。
- ・エアバックの動作や運転の妨げにならない位置に取り付けてください。
- ・ハイマウントストップランプの光や、後続車両のライトにより録画した映像が見づらくなる場合があります。
- ・取り付けにより車両に問題が発生した場合、当社は一切の責任を負いません。

はじめに

取り付けと準備

基本操作

各種設定

困ったときは

その他

サブタイ
ス

本体と別体カメラを接続

接続方法

付属のカメラ接続コードで本体と別体カメラを接続します。

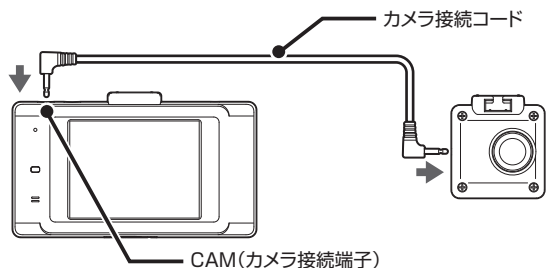

注意

- ・カメラ接続コードのプラグを奥までしっかりと差し込んでください。

別体カメラの設定

別体カメラの設置場所に合わせて別体カメラの設定を変更します。

■ 推奨設定

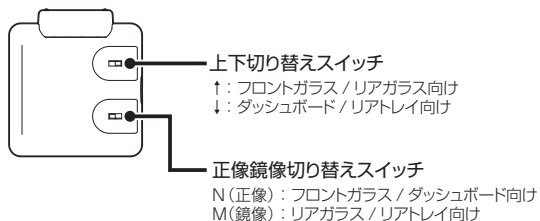

配線処理

DCコードのプラグを車両のシガーライターソケットに接続してください。

コード類は運転の妨げとならないように、付属のコードクリップなどを利用して、配線処理してください。

余分なコード類はビニールテープなどでしっかり束ねてください。コード類を表面に出したくない場合は、ガラスと内張りなどの隙間やパッキン類の隙間に入れます。

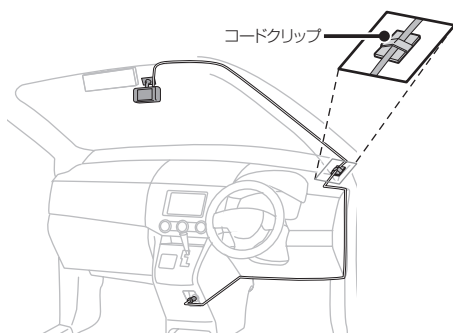

⚠ 注意

- 配線の際、エアバッグの内蔵されている内張りなどの周囲では、十分に注意して作業をおこなってください。また、エアバッグの内蔵されている部品などを外さないでください。必要な場合には、必ずカーディーラーの指示を受けてください。コードが可動部分に挟み込まれたり、無理に曲げたりしないように配線処理してください。
- コードを車のダッシュボードなどに固定した場合は、ダッシュボードなどの材質や使用環境により、コードの被覆がダッシュボードなどに色移りする場合があります。十分ご注意ください。

ヒューズが切れた場合

ヒューズ (1A) を交換します。

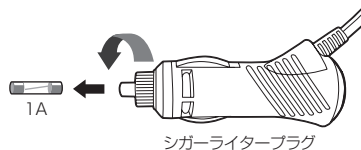

はじめに

取り付けと準備

基本操作

各種設定

困ったときは

その他

サブメニュー

microSDカードの挿入および取り出し

⚠ 注意

microSD カードを使う前に、次の内容を確認してください。

- microSDカードは、付属のmicroSDカードをご使用ください。指定以外のmicroSDカードを使用されると、データの損失や記録できない可能性があります。
- microSDカードを本体電源が入った状態で抜き差ししないでください。本機が正常に動作しない場合があります。
- microSDカードを取り出すときは、本機からDCコードを外し、必ず本体の動作LEDが消えたことを確認してください。その後microSDカードを取り出してください。動作LEDが点灯している状態でmicroSDカードを取り出すと録画を終了することができず、記録映像が中断されるか一部分が削除されるなど、場合によってはmicroSDカードが破損するおそれがあります。
- microSDカードをフォーマットする際は、必ず本体のフォーマット機能でおこなってください。
- 付属のmicroSDカードをフォーマット、または画像モードを変更すると、記録ファイルや専用ビューアソフトは全て消去されます。あらかじめパソコンなどにバックアップすることをおすすめします。
- 市販のmicroSDカードによっては認識しにくいものや、挿入、取り出しにくいものがあります。
- 市販のmicroSDカードを挿入すると、カードの異常エラーを表示する場合があります。強制フォーマットをおこなってください。(P50参照)
- microSDカードの容量によっては、起動時間が変動(長くなったり)する場合があります。
- パソコンなどでmicroSDカード内の記録ファイルを変更(削除、追加、移動)しないでください。バックアップはファイルのコピーでおこなってください。

microSDカードの挿入

* microSDカードは本機の動作中、挿入または取り出ししないでください。

- 1 DCコードを外し、電源OFFになっていることを確認する。



- 3 microSDカードがスロット内部に確実に差し込まれたことを確認する。

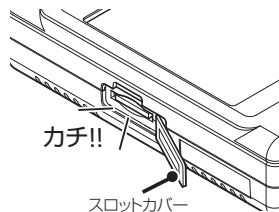

- 2 本体のスロットカバーをめくり、microSDカードの向きに注意してスロットに差し込む。

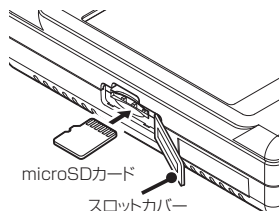

- 4 スロットカバーを閉じる。

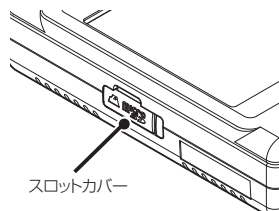

5 DC電源コードを接続する。

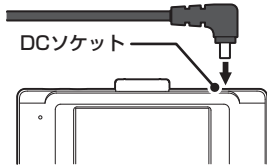

⚠ 注意

- microSDカードが挿入されていないと本機は動作しません。
- microSDカードには向きがあります。差し込む向きに注意して最後まで確実に挿入してください。正しく挿入されていないとmicroSDカードの破損、および誤動作の原因になります。
- microSDカードの接続端子には手を触れないでください。汚れや異物が付着するとカード内のデータが損失するおそれがあります。

microSDカードの取り出し

* microSDカードは本機の動作中、挿入または取り出ししないでください。

1 DCコードを外し、電源OFFになっていることを確認する。



3 microSDカードを取り出す。

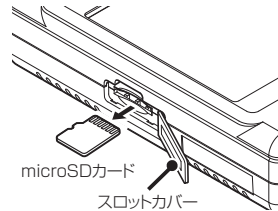

2 本体のスロットカバーをめくり、microSDカードを軽く押し込む。

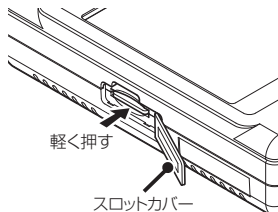

4 microSDカードを取り出したあと、スロットカバーを閉じる。

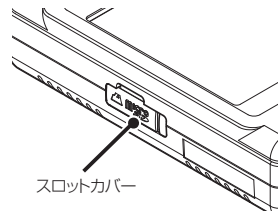

はじめに

取り付けと準備

基本操作

各種設定

困ったときは

その他

アフターサービス

製品の使用方法

⚠ 注意

製品を使用する前に次の内容を熟知してください。

- 車の運転中は本機の操作を絶対にしないでください。
- 映像の記録は、microSDカードが正しく挿入されているときのみ可能です。
- 映像の記録中にmicroSDカードが取り出されると警告音となり、記録の映像の一部が削除される場合があります。
- 電源ONのあと、録画の開始まで時間がかかります。必ず録画が開始されたことを確認してからご使用ください。

電源のON/OFF

CELLSTAR®

■ 電源のON

本機には電源ボタンがありません。電源を入れるには、DCコードが車両に繋がれている状態で車のエンジンをかけます。

電源が投入されると、LEDが点灯し、効果音が鳴りディスプレイにオープニング画面が流れたあと、ボイスアシストでお知らせし、常時録画を開始します。

- * ディスプレイに画面を表示させない場合は、設定メニューの「画面表示」をオフにしてください。(P35参照)
- * 画像モード設定によりディスプレイに表示されるカメラ映像の解像度は異なります。
- * 電源をONにした時に画面の向きを自動的に反転して調整します。

■ 電源のOFF

エンジンを停止させると最後の録画ファイルを安全に保存し、LEDが消灯し、効果音のあと電源が自動的にOFFになります。

エラーメッセージ

SDカード認識エラー
SDカードが「挿入されていない」
「フォーマットされていない」
「破損している」などの異常です。

■ microSDカード認識エラー

microSDカードが「挿入されていない」、「フォーマットされていない」、「破損している」などの異常が発生した場合、LEDが消灯し、効果音とボイスアシストが出力され、本機のディスプレイに次のようなエラーが表示されます。

* ディスプレイに「SDカード認識エラー」を表示した場合は、microSDカードを挿入し直し（P22、23参照）、またはフォーマットをおこなってください。（P50参照）

ボイスアシスト：SDカードを認識しません。

SDカードのファイルシステム、
またはアロケーションサイズが間違っています。
(フォーマットするとデータは全て消去されます)

実行

■ microSDカードファイルシステムエラー

microSDカードのファイルシステム、またはアロケーションサイズが違って
いる場合、LEDが消灯し、効果音とボイスアシストが出力され、本機のデ
ィスプレイに次のようなエラーが表示し、フォーマットの確認をおこないます。

ボイスアシスト：SDカード設定エラーです。

カメラに異常があります。
カスタマーサービスまで
ご連絡ください。

■ カメラ異常エラー

カメラの初期化エラーなどが発生した場合、LEDが消灯し、効果音とボイス
アシストが出力され、本機のディスプレイに次のようなエラーが表示されま
す。

* ディスプレイに「カメラに異常があります」を表示した場合は、システムリセットまたは本体初期化+microSDカードフォーマットをおこなってください。（P51参照）

ボイスアシスト：カメラエラーです。

はじめに

取り付けと
準備基本操
作各種設
定

困ったときは

その他

サ
ー
ビ
ス

ディスプレイ

本機が起動すると、次の画面を表示します。

画面をタップして、設定メニューの変更または録画映像の再生ができます。

- * 再生する場合は「再生モード」(P38参照)、設定メニューの変更は「設定の変更方法」(P33～36参照)をご覧ください。
- * 別体カメラを接続していない場合、上部に別体カメラ未接続アイコン (別体カメラ) を表示し、小窓は表示されません。
- * 工場出荷時の表示状態となります。2chカメラ表示を変更するとメイン画面が本体カメラから別体カメラの映像に切り替わります。
- * アイコン表示オフ、V-OUT時は、画面をタップするとモード切り替え画面に切り替わります。

本体カメラ

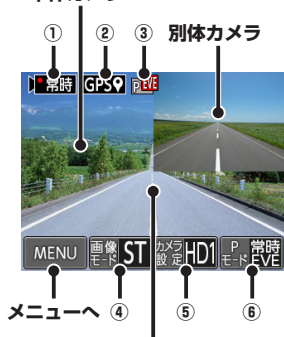

別体カメラ接続時、画面をロングタップ (3秒後指を離す動作) すると、ディスプレイに表示される映像が次のように切り替わります。

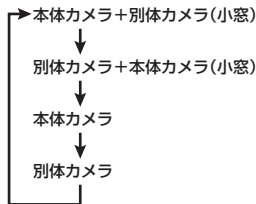

■ 画面アイコンの種類

アイコン	内容
① 録画モード	<ul style="list-style-type: none"> 常時 常時録画の状態 アイコンをタップするとクイック録画を開始します。 イベント イベント録画の状態 クイック クイック録画の状態
② GPS	GPS GPSを測位するとアイコンが表示されます。
③ パーキングモードアイコン	<ul style="list-style-type: none"> P-EVE パーキングモードのイベント録画ファイルが記録されています。 P-MO パーキングモードのモーション録画ファイルが記録されています。 P-EVE+MO パーキングモードのイベントとモーション録画ファイルが記録されています。
④ 画像モード設定	<ul style="list-style-type: none"> CU カスタム HI 高画質 ST 標準 LO 長時間 NM ノーマル HDR HDR
⑤ カメラ設定	<ul style="list-style-type: none"> NV ナイトビジョン HD1 HDR+ ナイトビジョン 1 HD2 HDR+ ナイトビジョン 2 HD3 HDR+ ナイトビジョン 3
⑥ パーキングモード設定	<ul style="list-style-type: none"> 常時 オン 常時 MO オン モーション 常時+イベント オン 常時+イベント MO+イベント オン モーション+イベント OFF オフ

* 設定メニューの「アイコン表示」をオフにすると非表示にできます。(P35参照)

* インポーズ記録をオンにすると、記録映像の上に重ねて現在の日時情報、現在地の緯度経度、走行速度を録画できます (P35参照)

設定メニューの「画面表示」で速度または時計に設定し、表示することができます。

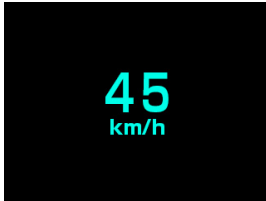

速度

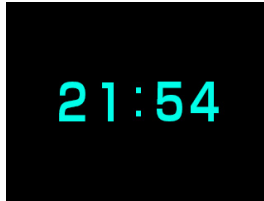

時計

* GPSが未測位のときは「--km/h」と表示されます。

タッチパネルについて

本機の操作は、タッチパネルに直接触れて（タップして）おこないます。操作する際は、本機を図のように片手で支え、画面に表示されたボタンを指先でタップしてください。

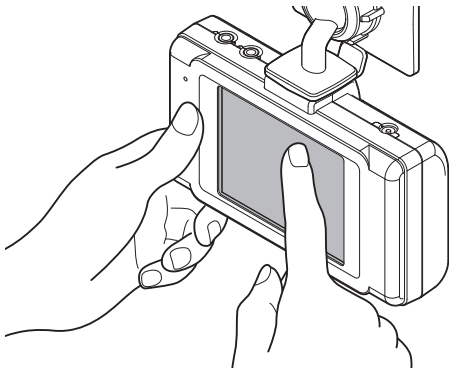

タッチパネルの操作

タップ：画面をタッチして、すぐ指を離す動作

ロングタップ：画面をタッチして、3秒後に指を離す動作

注意

- 市販の液晶保護シートやシールを貼ると、スムーズに動かなくなる場合があります。
- 片手で本機を支えながらタッチパネルを操作してください。本機の傾き方が変化するとGセンサーによって機能の一部に影響が出る場合があります。誤作動を起こした場合は、傾きを戻し電源を入れなおしてください。
- 操作の実行は、タッチパネルをタップして指を離れたときに判定されます。またタップした場所と指を離れた場所が大きく移動していた場合、正しく判定されない場合があります。
- 本機のタッチパネルは感圧式です。しっかりタップして操作してください。また2箇所以上同時に押すと誤作動の原因となります。
- 本製品のタッチパネルは感圧式のため、タップした際に、画面が沈んだような状態になりますが、正常動作です。

* タッチパネルの反応にズレが発生した場合、キャリブレーション設定（P52参照）にてタッチパネルを補正してください。

注意

製品を使用する前に次の内容を熟知してください。

- 走行中は、本製品を絶対に操作しないでください。交通事故の原因となります。走行中は、必ず同乗者が操作をおこなうか、車両を停車してから操作をおこなってください。
- タッチパネルを強く押しついたり、先の尖ったもので押さないでください。タッチパネルが割れて、ケガや故障の原因となります。
- タッチパネルの汚れは市販の眼鏡拭きなどで乾拭きしてください。水、有機溶剤および酸・アルカリなどの薬品で表面を拭くと故障の原因となります。

はじめに

取り付けと準備

基本操作

各種設定

困ったときは

その他

アフターサービス

録画方法

録画モードについて

本機が動作すると同時にLEDが点滅し、常時録画が自動的に開始します。

録画モードの状態は、画面アイコンで確認できます。(P26参照)

* 記録中の音声録音しない場合、設定で「音声録音」をオフにしてください。(P34参照)

常時録画モードとイベント録画モード

■ 常時録画モード

LEDが点滅し、1分単位で録画し続けます。



* パーキングモード時は、画像モード設定により録画時間が変動します。(P57参照)

■ イベント録画モード (自動)

常時録画中にイベント (走行中の外部衝撃や事故) が発生した場合、常時録画を中断して、効果音とLEDが点滅 (速い) し、前後のイベント録画ファイルを生成します。イベント録画モード後、常時録画モードに戻ります。



* 常時録画はイベント発生まで録画します。

- * イベントとは、衝撃を検知した場合という意味で使用しています。センサーが高感度に設定されている場合、細かな衝撃も検知します。センサー感度が低感度に設定されている場合、強い衝撃のみ検知します。「3Gセンサー感度(P34参照)」で調整することができます。
- * 車や運転の状態など様々な要因により、イベント録画にならない場合があります。
- * 記録映像がmicroSDカードの容量を超えた場合、古い記録映像データから順次自動消去されます。
- * 常時録画とイベント録画で生成されたファイルは指定のフォルダに保存されます。
- * 常時録画 (microSDカード総容量の73%)、イベント録画 (microSDカード総容量の20%) で分割管理されています。
- * 本体カメラと別体カメラの記録映像は、1つのファイルで保存されます。専用ビューアソフト以外では、正しく再生できない場合があります。
- * 録画モードでイベント録画 (手動による撮影も含む) をおこなっている最中は、タッチパネルの操作を受け付けません。タッチパネルの操作をおこなう場合は、常時録画中におこなってください。
- * 録画中の状況により、録画のビットレートは可変します。
- * 事故等発生した場合、録画ファイルを上書きしないよう、本機からmicroSDカードを取り出して保管してください。
- * スーパーキャパシタ (蓄電能力を持つコンデンサ) により、事故の衝撃で電源ケーブルが外れてしまっても録画映像を正常に保存します。

microSDカードの保存先とファイル名について

録画モード	保存フォルダ名	ファイル名	最大保存容量	
常時録画モード	INFINITE	通常時	: NNF_****.avi	microSDカード総容量の73% (最大容量を超えた場合、古いデータから順次自動消去されます)
		パーキングモード	: PNF_****.av	
		パーキングモード (モーション)	: PMF_****.avi	
イベント録画モード	EVENT	通常時	: NEF_****.avi	microSDカード総容量の20% (最大容量を超えた場合、古いデータから順次自動消去されます)
		パーキングモード	: PEF_****.avi	

* ファイル名の****には、年月日-時分秒が入ります。例: 161031-101010

クイック録画機能（手動）

イベントを手動で録画するための機能です。記録映像はmicroSDカードの[EVENT]フォルダに保存されます。

- * 「アイコン表示」をオンにしてください。（P35参照）
- * V-OUT（ビデオ出力）がオン時または、画面表示がオフ時は動作しません。
- * 録画映像は、【常時録画】をタップした5秒前と20秒後を含み記録します。
- * この機能は、本機がイベント録画中である場合は使用できません。

1 本機の動作中に【常時録画】をタップする。

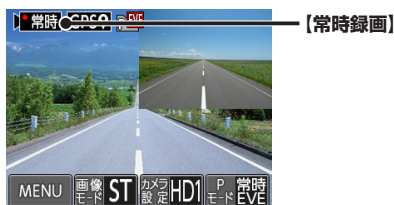

効果音とLED点滅（速い）し、イベント録画をおこないます。



撮影モードについて

静止画を手動撮影するためのモードです。撮影した画像（JPGファイル）はmicroSDカードの[CAPTURE]フォルダに保存されます。

- * microSDカード総容量の2%に保存可能です。最大容量を超えた場合、古いデータから順次自動消去されます。

1 画面の左下のMENUボタンをタップして、モード切替え画面に切り替える。



2 【撮影モード】を選択（タップ）する。



3 【カメラアイコン】をタップする。



カメラアイコン以外をタップすると、撮影機能を終了します。

パーキングモードについて

本機に適合したオプションの常時電源コードを使用するとタイマー機能、電圧監視機能により、最大12時間本機に電源を供給します。録画方式は常時、モーション、常時+イベント、モーション+イベントから選択できます。パーキングモードは、エンジンを停止しACCがOFFになってから約6秒後に作動します。(画面が消え、LEDが遅く点滅します。)エンジンを始動し、ACCがONになると、約6秒後にパーキングモードを解除し、常時録画をおこないます。

警告

- パーキングモードは、必ず本機に適合したオプションの常時電源コードを使用してください。
- パーキングモードによる車のバッテリー上がりに関して当社は一切の責任を負いません。お客様自身にて、定期的なバッテリー点検をおすすめいたします。
- 暗い場所など録画できない場合があります。
- パーキングモードの設定を「オフ」にしても電源が供給されます。完全に電源の供給をオフにするには、常時電源コードの時間設定を「0時間」にしてください。
- パーキングモードは、周囲の状況により、正常に動作しない場合があります。
- オプションの常時電源コード (GDO-05) は使用できません。

■ 取り付け方法

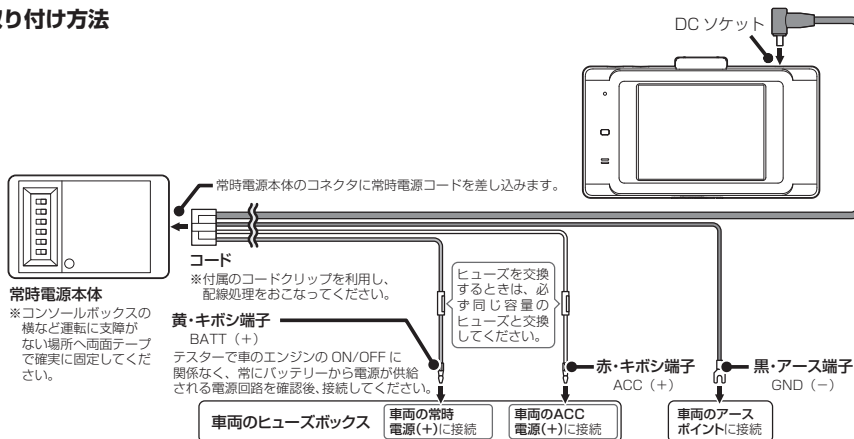

- ※ オプションの常時電源コードに付属の取扱説明書をよく読み、正しく設定の上、ACCがOFFの時に接続してください。
- ※ 本機がオプションの常時電源コードを認識できない場合やパーキングモード中、DCコードを抜いた場合、エンジンをOFFにし、本体LED消灯を確認後、エンジンをかけなおしてください。

パーキングモードの録画仕様について

画像	D1 (別体カメラ: D1)
画質	低
明るさ	中
コントラスト	中

- ※ パーキングモードのバッテリー電源供給時間は、常時電源コードのディップスイッチの設定で動作します。詳しくは、オプションの常時電源コードに付属の取扱説明書をお読みください。
- ※ パーキングモード中は、本体カメラと別体カメラで録画し、1つのファイルに保存されます。
- ※ カメラ接続コードが外れたなど、別体カメラを認識していない場合、本体カメラだけで録画されます。



1 画面の左下のMENUボタンをタップして、モード切替え画面に切り替える。

2 【設定モード】を選択（タップ）する。



3 【▼】をタップして画面をスクロールさせ、【パーキングモード】をタップする。



4 録画モードを選択（タップ）する。

* 録画モードはP28参照。

設定を終了して録画モードに戻る場合は、画面右部の【戻る】をタップしてモード切替え画面まで戻り、【録画モード】をタップします。



パーキングモードがオンになると、画面に「パーキングモード設定」のアイコンを表示します。

* パーキングモードのアイコンは、パーキングモードの録画モードにより異なります。(P26参照)

パーキングモードの録画モード

オン 常時	常時録画を記録しつづけます。(古いファイルは消去されます。)
オン モーション	本機のカメラがモーション（動作）を検知した場合、常時録画を1ファイル記録します。
オン 常時+イベント	常時録画とイベント録画をおこないます。イベントが発生した場合、1ファイルに25秒（前5秒、後20秒）のイベント録画を記録します。
オン モーション+イベント	本機のカメラがモーション（動作）を検知した場合、常時録画を1ファイル記録し、イベントが発生した場合、1ファイルに25秒（前5秒、後20秒）のイベント録画を記録します。

* パーキングモード中の常時録画またはモーション録画は、1ファイルに記録される録画時間が、画像モード設定により変動します。(P57参照)

はじめに

取り付けと準備

基本操作

各種設定

困ったときは

その他

サブタイ
プス

パーキングモードのLED動作

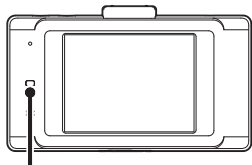

LED ランプ

常時録画	遅い点滅
モーション録画	検知：遅い点滅 待機中：遅い2回点滅
イベント録画	速い点滅

パーキングモードの動作

エンジンを停止し、ACCがオフになってから6秒後、パーキングモードが作動し、画面が消え、録画モードの状態をLEDの点滅で表示します。

- ・パーキングモードの動作中、【常時録画】をタップすると、LEDが速く点滅し、クイック録画をおこないます。録画後、LEDが遅く点滅します。
- ・パーキングモードの動作中、V-OUT（ビデオ出力）はオフになります。

パーキングモードの動作中、イベントが発生した場合

エンジンをオンにし、本機が起動した際に「録画ファイルがあります。」と音声出力し、「パーキングモード」のアイコンを表示します。（P26参照）



【パーキングモードアイコン】



microSDカードのEVENTフォルダに保存されます。

- * パーキングモード中のイベント録画の感度は、パーキングモード感度にて調整してください。
- * イベント録画が発生した初回の起動時のみお知らせします。

パーキングモードの動作中、モーション録画が発生した場合

エンジンをオンにし、本機が起動した際に「録画ファイルがあります。」と音声出力し、「パーキングモード」のアイコンを表示します。（P26参照）



【パーキングモードアイコン】



microSDカードのINFINITEフォルダに保存されます。

- * パーキングモード中のモーション録画は、1ファイルに記録される録画時間が、画像モード設定により変動します。
- * モーション録画が発生した初回の起動時のみお知らせします。

各種設定の変更

設定の変更方法（例：アイコン表示）

34～36ページの各設定メニューを変更する場合は、以下の手順でおこないます。

専用ビューアソフトで本体の設定も可能です。詳しくは、付属のmicroSDカードに収録している専用ビューアソフトの説明書をご覧ください。

* 設定中は、録画はできません。

* 設定メニュー画面にて1分以上操作がない場合は、自動的に録画モードに切り替わります。



1 画面の左下のMENUボタンをタップして、モード切替え画面に切り替える。

* アイコン表示オフ、V-OUT時は、画面をタップするとモード切り替え画面に切り替えます。



2 【設定モード】を選択（タップ）する。



3 設定モード画面右部の【▲ ▼】をタップして、変更する設定メニューを選ぶ。



4 変更したい設定項目を選択（タップ）し、設定内容を切り替える。設定項目が多い場合は、画面右側の【▲▼】をタップし、項目をスクロールさせます。



5 引き続き他の設定を変更する場合は、画面右部の【戻る】をタップして設定モード画面まで戻り、画面右部の【▲ ▼】をタップして、設定メニューを選ぶ。

設定を終了して録画モードに戻る場合は、画面右部の【戻る】をタップしてモード切替え画面まで戻り、【録画モード】をタップします。

はじめに

取り付けと準備

基本操作

各種設定

困ったときは

その他

サブタイ
ービス

設定一覧

* 設定値は初期設定のものです。

メインメニュー	設定値	設定項目
音量調整	2	3 : 音量を (大) にします。 2 : 音量を (中) にします。 1 : 音量を (小) にします。 0 : 音量を (無) にします。
画像モード設定	高画質	高画質 : 録画画質を高画質に適した設定にします。 標準 : 録画画質を標準的な設定にします。 長時間 : 録画画質を長時間録画に適した設定にします。 カスタム : 録画画質などの設定をお好みで設定できます。(P36 参照) 設定方法は、37 ページを参照してください。
カメラ設定	HDR ナイトビジョン 1	ノーマル HDR ナイトビジョン HDR ナイトビジョン 1 HDR ナイトビジョン 2 HDR ナイトビジョン 3 * カメラ設定は本体カメラ用です。別体カメラはHDR固定となります。
別体カメラ表示	オン	オン : 本体カメラをメイン、別体カメラを小窓で表示します。 オン 優先 : 別体カメラをメイン、本体カメラを小窓で表示します。 オフ : 別体カメラを非表示にします。 メイン : 別体カメラをメインで表示します。
音声録音	オン	オン オフ
3G センサー感度	6	10 : 3G センサーを高感度に設定します。 9 8 7 6 5 4 3 2 1 : 3G センサーを低感度に設定します。 カスタム : 3G センサーの設定をお好みで設定できます。(P36 参照)
録画モード	オン 常時+イベント	常時 : 常時録画 (1 分単位) します。 常時+イベント : 常時+イベント録画します。
画面明るさ	4	4 : ディスプレイの輝度を最大にします。 3 2 1 : ディスプレイの輝度を最小にします。
ディマー	オン	オン : ディマー機能を設定します。 オフ : ディマー機能を設定しません。
ボイス	オン	オン : 音声案内をおこないます。 オフ : 音声案内をおこないません。

設定一覧 (つづき)

- * 設定値は初期設定のものです。
- * は常時電源コード接続時、項目が表示されます。

メインメニュー	設定値	設定項目
画面表示	オン	オン : カメラ映像を表示します。 オン 時計 : ディスプレイに時計を表示します。 オン 速度 : ディスプレイに速度を表示します。 オフ : 画面表示しません。 オールオフ : 画面、LED、ボイスをオフにします。
アイコン表示	オン	オン : ディスプレイにアイコンを表示します。 オフ : ディスプレイにアイコンを表示しません。
インボース記録	オン	オン : 録画映像の画面に日付情報、現在地の緯度経度、走行速度を記録します。 オフ : 録画映像の画面に日付情報、現在地の緯度経度、走行速度を記録しません。
V-OUT (ビデオ出力)	オフ	オン : 外部モニターに録画中の映像を出力します。 オフ : 外部モニターに録画中の映像を出力しません。 * 外部モニターなどへの接続方法は、47ページを参照してください。
位置情報取得	オン	オン : GPS から位置情報を取得し記録、表示します。 オフ : GPS から位置情報を取得しません。
GPS おしらせ機能	小学校、中学校以外オン	取締機 : オービスなど速度取締機の設置ポイントをお知らせします。
		高速道逆走注意エリア : 高速道路上の逆走が発生しやすいエリアをお知らせします。
		ゾーン 30 : 生活道路における歩行者などの安全な通行を確保することを目的として、制限速度30キロに設定された区域 (ゾーン 30) をお知らせします。
		事故多発エリア : 事故発生率の高いエリアです。
		事故多発路線 : 事故発生率の高い路線です。 小学校 : 学校付近でお知らせします。 中学校 : 学校付近でお知らせします。
		データ情報 : GPS データの版数を確認します。
安全運転支援機能	—	P39 参照
パーキングモード	オン 常時+イベント	オン 常時 オン モーション オン 常時+イベント オン モーション+イベント オフ
パーキングモード感度	6	10 : パーキングモード中のイベント録画の 3G センサーを高感度に設定します。 9 8 7 6 5 4 3 2 1 : パーキングモード中のイベント録画の 3G センサーを低感度に設定します。
フォーマット	—	フォーマットの操作方法は、50 ページを参照してください。
キャリブレーション設定	—	キャリブレーション設定の操作方法は、52 ページを参照してください。

はじめに

取り付けと
準備

基本操作

各種設定

困ったときは

その他

サブタイ
プス

画像モード設定「カスタム」時、設定内容一覧

* 設定値は初期設定のものです。

カスタム	設定値	設定項目
画像	D1	FHD（別体カメラ：HD） HD（別体カメラ：D1） D1（別体カメラ：D1）
画質	低	高 標準 低
明るさ	中	明 中 暗
コントラスト	中	高 中 低

3Gセンサー感度「カスタム」時、設定内容一覧

* 設定値は初期設定のものです。

カスタム	設定値	設定項目
前後	6	10 : 3G センサーを高感度に設定します。
		9
		8
		7
左右		6
		5
		4
	3	
	2	
上下	1	: 3G センサーを低感度に設定します。
	オフ	: 3G センサーをオフに設定します。

画像モード設定

画像モード設定では、録画画像の画質や画像サイズなど細かな設定を各モードにあわせた最適な内容に設定してあります。走行時の状況やお好みにあわせて変更することができます。

* 設定中は、録画できません。

画像モードを変更するとmicroSDカードメンテナンスフリー機能により、ファイルシステムを再構築するため、フォーマットが発生し、記録ファイルや専用ビューアソフトが全て消去されます。あらかじめ、パソコンなどにファイルのコピーで記録ファイルのバックアップをおこなうことをおすすめします。専用ビューアソフトのダウンロードについて (P53参照)



1 画面の左下のMENUボタンをタップして、モード切替え画面に切り替える。

2 **【設定モード】** を選択 (タップ) する。

3 **【画像モード設定】** を選択 (タップ) する。
「画像モード設定」画面に切り替わります。

4 設定したい画像モードを選択 (タップ) する。

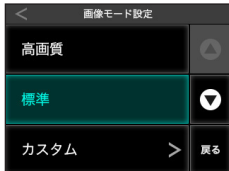

5 **【戻る】** をタップして設定を確認する。
ファイルシステムを再構築するため、フォーマットが発生します。

* カスタムは画像または画質を変更するとフォーマットが発生します。

6 **【実行】** をタップする。
【キャンセル】 : 画像モード設定をキャンセルし、設定モードに戻る

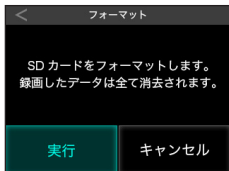

7 **【実行】** をタップする。
【キャンセル】 : 画像モード設定をキャンセルし、設定モードに戻る

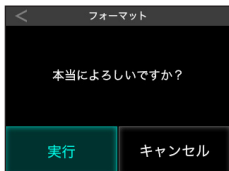

* 録画データ、専用ビューアなどが消去されます。事前にバックアップすることをおすすめします。

ディスプレイには「フォーマット実行中」と表示します。
フォーマット完了後、自動的に再起動をおこない、録画モードが開始されます。



その他の機能

再生モード

録画した記録映像を本機のディスプレイで再生することができます。

- * 再生モード中は、録画できません。
- * 外部モニターなどで再生することはできません。

1 画面の左下のMENUボタンをタップして、モード切替え画面に切り替える。



2 【再生モード】を選択（タップ）する。



3 【常時】または【イベント】を選択（タップ）する。「再生ファイル」画面に切り替わります。



4 ファイルを選択（タップ）する。
再生ファイルが多い場合は、画面右側の【▲▼】をタップし、ページをスクロールさせます。

- * ファイルは、記録された時間の順に表示されます。
- * 再生ファイルは、常時録画で1分です。
- * ファイル名は実際の製品と異なります。

5 本機のディスプレイで再生を開始する。
再生モード中は、ディスプレイをロングタップすると次の2種類の表示方法で切り替わります。
①本体カメラのみ ②別体カメラのみ
再生モード中にタップすると4に戻ります。



安全運転支援機能

- * 別体カメラで安全運転支援機能は動作しません。
- * 「キャリブレーション」にて、設置する車に合わせて調整してください。(P40参照)
- * 夜間や悪天候時、また昼間でも路面や走行状況によって機能が動作しない、または頻繁に警告する場合があります。
- * 取り付けはできるだけ車両の左右の中央部に取り付けてください。中央部から外れますと判定誤差が大きくなり、警告しない、または頻繁に警告する場合があります。
- * 安全運転支援機能の動作は目安です。実際の道路状況にしたがって走行してください。
- * 安全運転支援機能による事故に関し弊社は一切の責任を負いかねます。
- * レーダーディテクターの「スカウター機能」と連動しません。

前車発車警告

停車時、前車が発出したことを警告します。



車間距離保持警告

設定した速度以上で走行時、前車との適正距離を保持するよう警告します。



車線逸脱警告

設定した速度以上で走行時、車線を逸脱すると警告します。



安全運転支援機能を使用する前に、キャリブレーションの設定（P40参照）をおこなう必要があります。

安全運転支援機能の設定内容一覧

安全運転支援機能メニュー	設定値	設定項目
前車発車警告	オフ	オン オフ
車間距離保持警告	オフ	40キロ/50キロ/60キロ/70キロ/80キロ/90キロ/100キロ オフ
車線逸脱警告	オフ	40キロ/50キロ/60キロ/70キロ/80キロ/90キロ/100キロ オフ
キャリブレーション		画面で調整します。(P40参照)
警告音	オン	オン オフ

はじめに

取り付けと
準備

基本操作

各種設定

困ったときは

その他

サブタイ
プス

キャリブレーション

安全運転支援機能を設置する車に合わせて調整します。

1 画面の左下のMENUボタンをタップして、モード切替え画面に切り替える。



2 **【設定モード】** を選択（タップ）する。



3 **【▼】** をタップして画面をスクロールさせ、**【安全運転支援機能】** を選択（タップ）する。

車種を設定する

1 キャリブレーションから「車種」を選択する。

2 一覧から設置する車に近い車種を選ぶ。

- ・乗用車
- ・SUV
- ・大型車

地平線を調整する

- 1 キャリブレーションから「地平線」を選択する。
- 2 画面を見て赤線が道路の先端にくるように【▲▼】をタップして調整する。



- 3 【戻る】をタッチする。

ボンネットを調整する

- 1 キャリブレーションから「ボンネット」を選択する。
- 2 画面を見てオレンジ線の高さがボンネットの高さと同じになるように【▲▼】をタップして調整する。



- 3 【戻る】をタップする。

はじめに

取り付けと
準備

基本操作

各種設定

困ったときは

その他

アフター
サービス

GPSおしらせ機能

内蔵のGPSデータにより安全運転に役立つGPS警告をおこないます。MyCellstarで最新のGPSデータに更新できます。

- * GPSおしらせ機能（個別設定）をオンにしてください。
- * GPSの測位状態によっては、GPSおしらせ機能が動作しない場合があります。



取締機

オービスなど速度取締機の設置ポイントをお知らせします。

- * 初期設定はオン



高速道逆走注意エリア

高速道路上の逆走が発生しやすいエリアをお知らせします。

- * 初期設定はオン
- * 同種のポイントが連続している場合、おしらせをスキップします。



ゾーン30

生活道路における歩行者などの安全な通行を確保することを目的として、制限速度30km/hに設定された区域（ゾーン30）をお知らせします。

- * 走行速度80km/h以下の時に警告します。
- * 初期設定はオン
- * 同種のポイントが連続している場合、おしらせをスキップします。



事故多発エリア

事故発生率の高いエリアです。

- * 走行速度80km/h以下の時に一般道に対し、80km/h以上の時に高速道に対し警告します。
- * 初期設定はオン
- * 同種のポイントが連続している場合、おしらせをスキップします。



事故多発路線

事故発生率の高い路線です。

- * 走行速度80km/h以下の時に一般道に対し、80km/h以上の時に高速道に対し警告します。
- * 初期設定はオン
- * 同種のポイントが連続している場合、おしらせをスキップします。



小学校

学校付近でお知らせします。

- * 走行速度80km/h以下の時に警告します。
- * 初期設定はオフ
- * 同種のポイントが連続している場合、おしらせをスキップします。



中学校

学校付近でお知らせします。

- * 走行速度80km/h以下の時に警告します。
- * 初期設定はオフ
- * 同種のポイントが連続している場合、おしらせをスキップします。

MyCellStarについて

「MyCellStar」は、GPSデータのダウンロードをおこない、最新のGPSデータに更新ができます。詳しくは「MyCellStar」のサイトをご覧ください。

<http://www.mycellstar.jp>

■ 用意するもの

- ・2GB以上のSDHC規格に準拠したFAT32形式でフォーマットされた空きのmicroSDカード
- * 付属のmicroSDカードにGPSデータを入れて更新しないでください。

■ パソコンの推奨環境

- ・OS : Windows (7/8/10以降)
Macintosh (MacOS X 10.5以上)
- ・CPU : Intel Core2 Duo相当性能
- ・メモリ : 1GB以上
- ・グラフィックメモリ : 256MB以上

■ スマートフォンの推奨環境

- ・OS : Android 5.0
- * iOS、Android 4.4、microSDカードスロットが無いスマートフォンには対応していません。
- * Android 5.0以降、SDカードの書き込み権限の設定が必要です。
- * スマートフォンは、メモリー状況、使用環境などさまざまな要因によりアプリが正常に動作しない場合があります。

パソコンでGPSデータをダウンロード

1 ブラウザでMyCellStar (<http://www.mycellstar.jp>) を開く。



クリック

はじめに

取り付けと
準備

基本操作

各種設定

困ったときは

その他

アフター
サービス

2 リストからCSD-790FHGを選択し、保存をクリックする。



3 GPSデータにチェックを付け、【次へ】ボタンをクリックする。



4 【ダウンロード】ボタンをクリックする。



5 ダウンロードされたGPSデータ（ZIPデータ）を開く。

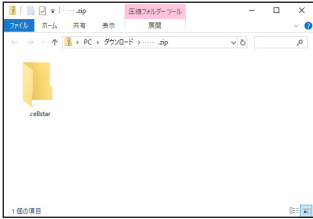

6 GPSデータ内の「cellstar」フォルダごと microSDカードにコピーする。

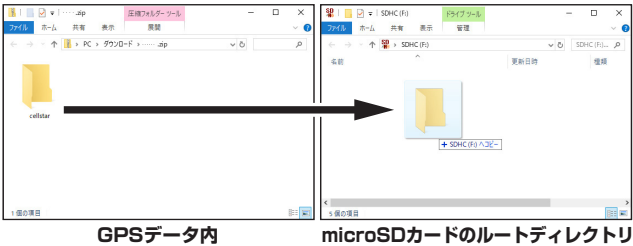

最新のGPSデータが入ったmicroSDカードができてあがります。

はじめに

取り付けと
準備

基本操作

各種設定

困ったときは

その他

アフター
サービス

GPSデータ更新

「MyCellstar」からダウンロードした最新のGPSデータが入ったmicroSDカードを用意します。（P43参照）詳しくは「MyCellstar」のサイトをご覧ください。

<http://www.mycellstar.jp/>

- 1 DCコードを外し、電源を切る。
- 2 最新のGPSデータが入ったmicroSDカードをmicroSDカードスロットに挿入する。（P22参照）
- 3 DCコードを接続して電源を入れる。
自動的にGPSデータが更新され、本体が再起動します。

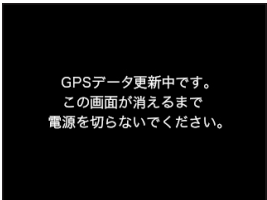

GPSデータ更新中です。
この画面が消えるまで
電源を切らないでください。

GPSデータの版数確認

- 1 画面の左下のMENUボタンをタップして、モード切替え画面に切り替える。
- 2 設定モード→GPSお知らせ機能→データ情報



内蔵のGPSデータの版数が表示されます。

外部モニター表示

オプションのビデオ出力コードで外部モニターに接続するとディスプレイの映像を外部のモニターに表示できます。(映像のみ、音声は出力されません)

⚠ 注意

・本機で記録した映像は、外部モニターなどで再生することはできません。必ず本機のディスプレイにて再生をおこなってください。

■ 外部モニターとの接続

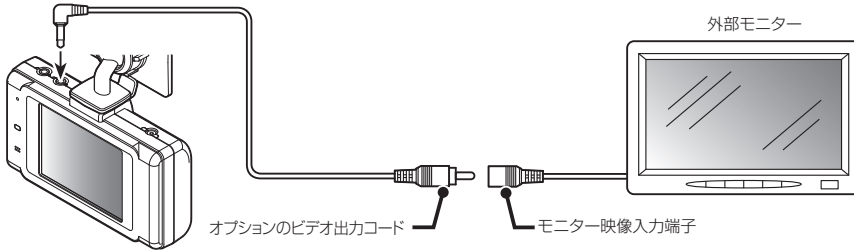

1 画面の左下のMENUボタンをタップして、モード切替え画面に切り替える。

2 【設定モード】をタップする。

3 【▼】をタップして画面をスクロールさせ、【V-OUT】を選択(タップ)する。

4 【オン】を選択(タップ)する。

【戻る(メインメニューへ)】: 「メインメニュー」画面に戻る

5 【戻る】を選択(タップ)して、モード切替え画面まで戻る。

6 【録画モード】を選択(タップ)して、常時録画をおこなう。
確定後、ディスプレイがオフになります。



その他の機能（つづき）

外部モニターには次のように表示されます。
本体のディスプレイをロングタップするとカメラ映像が切り替わります。

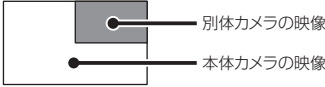
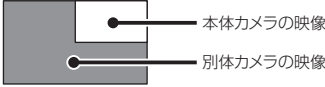
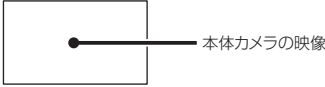
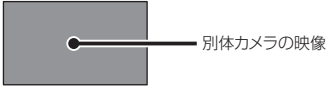
別体カメラ表示	外部モニターの表示内容
オン	 <p>別体カメラの映像 本体カメラの映像</p>
オン 優先	 <p>本体カメラの映像 別体カメラの映像</p>
オフ	 <p>本体カメラの映像</p>
メイン	 <p>別体カメラの映像</p>

- * 必ずオプションのビデオ出力コードをご使用ください。他のコードを使用すると映像が正しく表示されない、または誤動作を起こす場合があります。
- * モニターの種類によっては端子の形状が異なる場合があります。
- * 電源ON時、一時画像が乱れることがありますが、異常動作ではありません。
- * 本体のディスプレイをタップすると、モード切り替え画面になります。

セルスター製レーダーディテクターに接続

オプションのレーダーディテクター接続コード（3極DCプラグ）で本機とセルスター製レーダーディテクター（カメラ警告対応）を接続すると、本機の映像をレーダーディテクターに表示することができます。また、本機の電源もレーダーディテクターから供給されます。

- * 本機に適合したオプション品の型番は、当社ホームページの接続対応表をご覧ください。（<http://www.cellstar.co.jp>）

⚠ 注意

- ・ 本機で記録した映像は、レーダーディテクターの画面で再生することはできません。必ず本機のディスプレイにて再生をおこなってください。

1 レーダーディテクター接続コードのビデオ出力プラグと電源入力プラグを本機に差し込む。

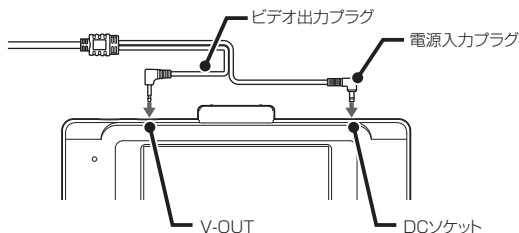

2 レーダーディテクター接続コードの外部入力コネクタをレーダーディテクターの外部入力コネクタに差し込む。

※レーダーディテクター本体のイラストはモデルにより異なります。

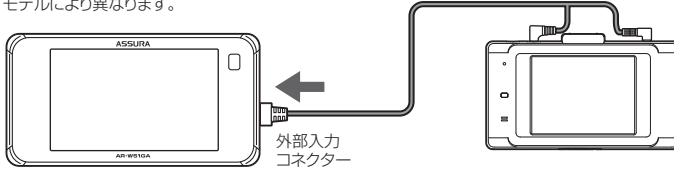

V-OUT（ビデオ出力）の設定を変更してください。（P35参照）

3 レーダーディテクターの取扱説明書を参照し外部入力の設定を変更する。

オン（待受、警告）：カメラ警告（ライブビュー）として使用する設定 ※工場出荷時の設定
 オン（モニター）：ドライブレコーダーのモニターとして使用する設定

GPS測位について

GPSを利用した機能を使用するために、GPSの測位確定が必要となります。本機の電源が入ると、自動的にGPS測位がはじまります。GPSを測位すると測位アナウンスをおこない、GPSアイコンが表示されます。（P26参照）

✓ アドバイス

お買い求めただいて、初めてお使いになる場合

- GPS測位が確定するまでに時間がかかる場合がありますが（15分程度）これは製品不良や故障などではありません。あらかじめご了承ください。GPS測位に20分以上かかる場合は、電源を入れなおしてください。
- トンネル内、高架下、ビル谷間、森林の中や高圧電線、高出力無線の近くなどではGPSを測位しにくくなる場合があります。
- GPS機能を使用するには、GPS測位中に限られます。

* GPSの測位状態によっては、GPSおしらせ機能が動作しない場合があります。

超速 GPS について

自車位置を素早く約10秒でGPSを測位するので、ドライブをスムーズにスタートします。

✓ アドバイス

- GPS衛星を受信しにくい条件の場合、時間がかかる場合があります。
- 前回のGPS受信から72時間を経過すると超速GPSは機能しません。その他、様々な条件により機能しない場合があります。
- 最後に電源をOFFにしてから直線距離で300km以上離れた地点で電源をONにした場合、最後に電源をOFFにして次に電源をONしたときにGPS衛星の状態が異なる場合は、動作に時間がかかる場合があります。

業界最多の対応衛星

GPS、グロナス衛星、ガリレオ衛星、準天頂衛星みちびき、SBAS（ひまわり、GAGAN）6種類76基の衛星を受信可能。

- * 同時受信可能な衛星は最大32基に加え、SBASの最大2基を補足利用します。
- * 2018年1月現在稼働数より（一時使用禁止衛星を除く）

はじめに

取り付けと準備

基本操作

各種設定

困ったときは

その他

サブタイ

フォーマット

microSDカードを初期化し、設定した録画画質によって microSDカードにセルスター独自のファイルシステムが適応されます。

* microSDカード内の記録ファイルや専用ビューアソフトが全て消去されます。あらかじめ、パソコンなどにファイルのコピーで記録ファイルのバックアップをおこなうことをおすすめします。専用ビューアソフトのダウンロードについて（P53参照）

1 画面の左下のMENUボタンをタップして、モード切替え画面に切り替える。



2 【設定モード】を選択（タップ）する。

3 【▼】をタップして画面をスクロールさせ、【フォーマット】を選択（タップ）する。

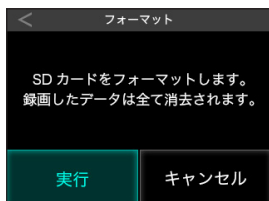

4 【実行】をタップする。

【キャンセル】：「設定モード」画面に戻る

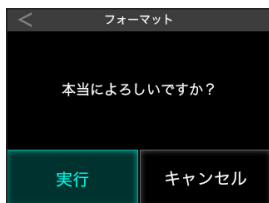

5 【実行】をタップする。

【キャンセル】：「フォーマット」画面に戻る

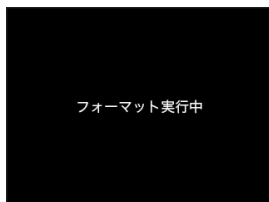

ディスプレイには「フォーマット実行中」と表示します。フォーマット完了後、自動的に再起動をおこない、録画モードが開始されます。

システムリセットと本体初期化+microSDカードフォーマット

本機が誤動作したり、止まってしまった場合、システムリセットまたは強制初期化をおこなってください。

システムリセット

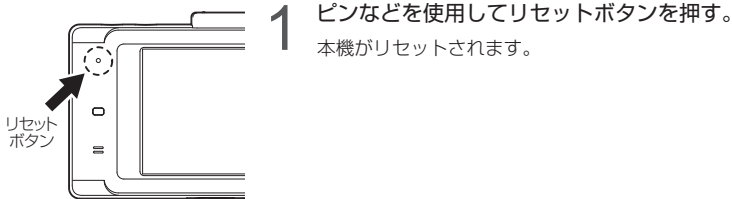

本体初期化+microSDカードフォーマット

- * microSDカード内の記録ファイルや専用ビューアソフトが全て消去されます。あらかじめ、パソコンなどにバックアップすることをおすすめします。専用ビューアソフトのダウンロードについて（P53参照）
- * 強制初期化をおこなうと、設定内容が工場出荷時（P34～P36）に戻ります。必要に応じて再設定をおこなってください。

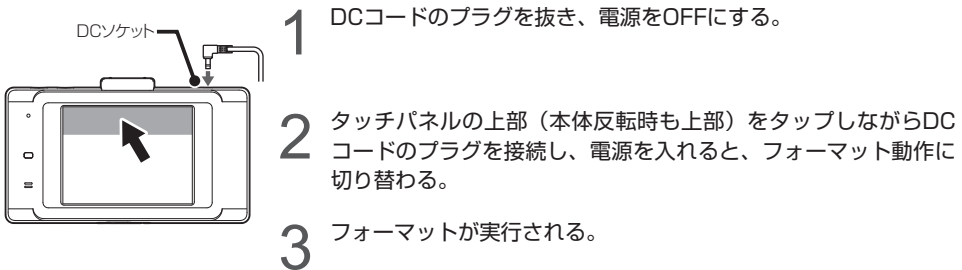

はじめに

取り付けと準備

基本操作

各種設定

困ったときは

その他

アフターサービス

キャリブレーション設定

タッチパネルの反応にズレが発生した場合、キャリブレーション設定にてタッチパネルを補正してください。

- 1 画面の左下のMENUボタンをタップして、モード切替え画面に切り替える。



- 2 【設定モード】をタップする。

- 3 【▼】をタップして画面をスクロールさせ、【キャリブレーション設定】をタップする。

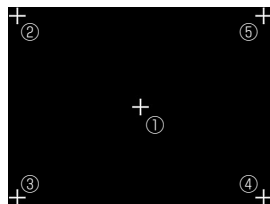

- 4 ①～⑤まで順番で十字（+）表示の真ん中をタップする。
選択が完了すると、キャリブレーション設定を終了し、メインメニューへ切り替わります。

タッチパネルの補正に失敗した場合

タッチ補正に失敗しました。
もう一度、正確に画面の「+」表示を押してください。

左のエラー画面が表示されます。
再度、キャリブレーション設定をおこなってください。

ドライブレコーダー専用ビューアソフトについて

本機で録画した映像の記録データの確認や本機の設定をパソコンでおこなうことができます。

専用ビューアソフトの動作環境

- CPU： Pentium 4 以上
- OS： Windows 7 / 8 / 10 以上
- メモリ： 1GB 以上
- HDD： 4GB 以上
- GPU： Direct X 9.0c 以上に対応するGPU

専用ビューアソフトと専用ビューアソフトの説明書は、付属のmicroSDカードに格納しています。

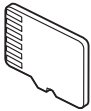

付属の microSD カード

[viewer]

[setup.exe]

[専用ビューア説明書.pdf]

専用ビューアソフトの使い方は、「専用ビューア説明書.pdf」をご覧ください。
「setup.exe」を起動すると専用ビューアソフトのインストーラーが起動します。
専用ビューア説明書の手順にしたがってインストールしてください。

専用ビューアソフトと専用ビューア説明書は、弊社ホームページの製品ページからもダウンロードできます。
<http://www.cellstar.co.jp/products/recorder/>

はじめに

取り付けと
準備

基本操作

各種設定

困ったときは

その他

アフター
サービス

故障かな？と思ったら

修理をご依頼される前に、もう一度次のことをご確認ください。

症状	考えられる原因	参照
電源が入らない	<ul style="list-style-type: none"> DCコードは、シガーライターソケットに接続されていますか。 本機のDCジャックとDCコードは接続されていますか。 シガーライター用DCコードのヒューズが切れていませんか。 本機は専用のDCコード（3極DCプラグ）を使用してください。 	P21、P24
	<ul style="list-style-type: none"> シガーライターソケットにタバコくすが付着していませんか。付着している場合は、タバコくすなどをきれいに拭きとってください。 	—
起動時間が長い	<ul style="list-style-type: none"> microSDカードの容量によっては起動時間が長くなることがあります。 	P6
録画が開始されない	<ul style="list-style-type: none"> microSDカードは正しく挿入されていますか。 * microSD カードが挿入されていないと本機は動作しません。 	P22
	<ul style="list-style-type: none"> microSDカード内の記録ファイルが破損した可能性があります。 * microSD カードをフォーマットしてください。 	P50
急ブレーキや急加速のときでも、データが保護されない。または直ぐに反応してしまう	<ul style="list-style-type: none"> 「3Gセンサー感度」を調整してください。 * 使用状況に合わせて、この設定を調整することをおすすめします。 	P34
ひんばんにイベント録画されるまたは録画されない	<ul style="list-style-type: none"> 「3Gセンサー感度」を調整してください。 * 使用状況に合わせて、この設定を調整することをおすすめします。 	P34
画面を表示しない	<ul style="list-style-type: none"> 画面がオフになっていませんか。 V-OUT（ビデオ出力）がオンになっていませんか。 	P35
再起動する	<ul style="list-style-type: none"> 本機に異常があった場合、連続動作するために自動的に再起動し復帰しますが、異常動作ではありません。 	—
録画したデータと実際の走行状況が違う	<ul style="list-style-type: none"> 日時、車両の走行速度、位置情報は、GPSの測位から算出するため、実際の数値と異なる場合があります。 	—
パーキングモードを設定できない	<ul style="list-style-type: none"> 本機が常時電源コードを認識していません。エンジンをかけなおしてください。 	—
設定中に、フォーマット動作になった	<ul style="list-style-type: none"> 画像モード設定の変更をされていませんか。変更した場合、microSDカードメンテナンスフリー機能を使用するため、フォーマットが発生し、記録ファイルや専用ビューアソフトが消去されます。バックアップされていない場合、DCプラグを抜いて電源がOFFになっていることを確認し、microSDカードを抜きパソコンなどにファイルのコピーでバックアップをおこなうことをおすすめします。 	P23

製品の仕様

■CSD-790FHGの仕様

本体カメラ	撮像素子	200万画素 SONY Exmor R CMOS センサー
	フレームレート	30fps
	視野角	水平 115.8°、垂直 60.2°、対角 141.8°
	F 値	2
	最低被写体照度	3LUX
	録画画素数	200万画素 (FullHD) / 100万画素 (HD) / 35万画素 (D1)
別体カメラ	撮像素子	100万画素 PIXEL PLUS HD CMOS センサー
	フレームレート	30fps
	視野角	水平 107°、垂直 59°、対角 127°
	F 値	2
	最低被写体照度	3LUX
	録画画素数	100万画素 (HD) / 35万画素 (D1)
録画画質	FullHD	高画質 (12Mbps) / 標準 (10Mbps) / 低画質 (8Mbps) * 別体 (HD) カメラは、高画質 (4Mbps) / 標準 (3.5Mbps) / 低画質 (3Mbps)
	HD	高画質 (7Mbps) / 標準 (5Mbps) / 低画質 (3Mbps) * 別体 (HD) カメラは、高画質 (2Mbps) / 標準 (1.5Mbps) / 低画質 (1Mbps)
	D1	高画質 (2Mbps) / 標準 (1.5Mbps) / 低画質 (1Mbps) * 別体 (HD) カメラは、高画質 (2Mbps) / 標準 (1.5Mbps) / 低画質 (1Mbps)
録画画角	FullHD	水平 115.8°、垂直 60.2°、対角 141.8° * 別体 (HD) カメラは、水平 107°、垂直 59°、対角 127°
	HD	水平 115.8°、垂直 60.2°、対角 141.8° * 別体 (D1) カメラは、水平 85°、垂直 59°、対角 104°
	D1	水平 97.7°、垂直 60.2°、対角 122.4° * 別体 (D1) カメラは、水平 85°、垂直 59°、対角 104°
録画圧縮		録画 AVI(H.264)、静止画 JPEG
録画トリガ		常時録画 / 常時録画+イベント録画 / クイック録画
GPS		有り
HDR		有り * 別体カメラは有りで固定
3G センサー		有り (衝撃感度 10 段階)
対応外部記憶媒体		microSD カード 8GB ~ 32GB (クラス 10/SDHC 規格準拠、NAND タイプは「MLC」を推奨)、64GB (クラス 10/SDXC 規格準拠、UHS スピードクラス: UHS-1 以上、NAND タイプは「MLC」を推奨) * 弊社オプション microSD カード推奨
記録データ		日時、加速度、走行速度、位置情報、映像ファイル
音声録音		有り (オン、オフ設定可)
外部映像出力		有り (本体ディスプレイか外部かどちらか一方のみ)
インターネット地図連動		有り
電源電圧		DC1.2V/24V
動作温度範囲		-10℃ ~ +60℃
本体サイズ		92 (W) × 23.5 (D) × 51 (H) mm (突起部含まず) * マウントベース取り付け時 82 (H) mm
本体重量		95g
別体カメラサイズ		35 (W) × 18 (D) × 35 (H) mm (突起部含まず) * マウントベース取り付け時 65 (H) mm
別体カメラ重量		20g
カメラ接続コード		9.0m
保証期間		3年

* 「ドライブレコーダー協議会ガイドライン」に基づく表記。

* 録画の条件により、録画のフレームレートやビットレートが変わる場合があります。

はじめに

取り付けと準備

基本操作

各種設定

困ったときは

その他

サブタイ

製品の仕様（つづき）

■撮影可能時間の目安 * 別体カメラ接続時

常時録画 / microSD カードの容量		録画品質		
		高画質	標準	低画質
8GB	FullHD	約 31 分	約 41 分	約 53 分
	HD	約 62 分	約 88 分	約 116 分
	D1	約 116 分	約 155 分	約 232 分
16GB	FullHD	約 63 分	約 82 分	約 106 分
	HD	約 125 分	約 176 分	約 232 分
	D1	約 232 分	約 309 分	約 464 分
32GB	FullHD	約 126 分	約 162 分	約 211 分
	HD	約 249 分	約 352 分	約 462 分
	D1	約 462 分	約 616 分	約 924 分
64GB	FullHD	約 254 分	約 330 分	約 424 分
	HD	約 500 分	約 707 分	約 928 分
	D1	約 928 分	約 1238 分	約 1857 分

イベント録画 / microSD カードの容量		録画品質		
		高画質	標準	低画質
8GB	FullHD	約 20 分	約 26 分	約 34 分
	HD	約 40 分	約 56 分	約 76 分
	D1	約 76 分	約 95 分	約 109 分
16GB	FullHD	約 40 分	約 53 分	約 67 分
	HD	約 80 分	約 113 分	約 152 分
	D1	約 152 分	約 190 分	約 218 分
32GB	FullHD	約 81 分	約 106 分	約 135 分
	HD	約 159 分	約 225 分	約 303 分
	D1	約 303 分	約 379 分	約 434 分
64GB	FullHD	約 162 分	約 214 分	約 271 分
	HD	約 321 分	約 452 分	約 610 分
	D1	約 610 分	約 763 分	約 872 分

パーキングモード / microSD カードの容量	最大録画時間
8GB	約 220 分
16GB	約 451 分
32GB	約 900 分
64GB	約 1800 分

* 撮影の状況、被写体などにより記録されるファイルサイズは一定でないため、記録可能時間に差が生じる場合があります。上記は、あくまでも目安となります。

* パーキングモードは、エンジンOFF（ACC）で最大8～12時間録画する場合、オプションの32GB以上のmicroSDカードをご使用ください。

■パーキングモードの録画時間について

- パーキングモード中の常時録画とモーション録画
画像モード設定 (P34参照) によって1ファイルに記録される録画時間が変動します。
モーション録画が発生した場合、常時録画を1ファイル記録します。

画像モード設定	画質	1 ファイルの録画時間
Full HD	高	430 秒
	標準	335 秒
	低	260 秒
HD	高	220 秒
	標準	155 秒
	低	105 秒
D1	高	120 秒
	標準	90 秒
	低	60 秒

- パーキングモード中のイベント録画
イベント録画が発生した場合、画像モード設定共通で1ファイルに25秒 (前5秒、後20秒) 記録されます。

画像モード設定	画質	1 ファイルの録画時間
Full HD	高	25 秒
	標準	
	低	
HD	高	
	標準	
	低	
D1	高	
	標準	
	低	

* モーション録画は、1ファイルの常時録画された動画を保存します。

microSDカードのデータについて

■データ保存について

- イベント録画フォルダ (EVENT)
イベントが発生した動画または、クイック録画機能で録画した動画を保存します。
(microSDカード全体容量の20%を使用)
- 常時録画フォルダ (INFINITE)
常時録画された1分間の動画* または、パーキングモードのモーション録画で録画された動画を保存します。
(microSDカード全体容量の73%を使用)
* パーキングモード時は、画像モード設定により録画時間が変動します。
- 撮影フォルダ (CAPTURE)
キャプチャーした画像を保存します。(microSDカード全体容量の2%を使用)

はじめに

取り付けと
準備

基本操作

各種設定

困ったときは

その他

サブタイ
プス I

アフターサービスについて

修理に関して

■ 修理に必要なもの

- ・取扱説明書（保証書欄、修理受付票記入）
- ・修理する製品

■ 保証書と修理受付票のご記入に関して

保証期間中

本書裏表紙の保証書と修理受付票（P59参照）に必要な事項をご記入の上、製品に添付して修理受付窓口までお送りください。保証書の規定にしたがって無料で修理および調整させていただきます。

- * ご注意：保証期間中であっても有償修理となる場合がございますので保証規定をよくお読みください。保証書の所定事項（製品名、お買い上げ日、販売店名など）に記入がない場合は、有償修理となります。保証期間中であっても、部品入手不可能により修理ができなくなる場合があります。

保証期間が過ぎてるとき

修理受付票（P59参照）に必要な事項をご記入の上、製品に添付して修理受付窓口までお送りください。

■ 修理受付票に関して

ダウンロードをご希望のお客様

インターネットブラウザより以下のアドレスにアクセスしてください。

（修理受付票PDF ダウンロード：48KB）

http://www.cellstar.co.jp/products/customer/repair_card.pdf

■ 修理をご依頼される前に

- 1 故障かな？と思ったら（P54参照）を参考に故障かどうかをご確認ください。
- 2 弊社ホームページ「お客様サポート」－「よくあるご質問（FAQ）」をご確認ください。
- 3 弊社ホームページに修理金額の目安が記載されています。事前にご確認ください。

http://www.cellstar.co.jp/customer/repair_price.pdf

- * ご依頼内容の確認のため、記入後必ずコピーを取りお客様控えとしてお手元に保管してください。
- * セルスター工業アフターサービスへ修理品をご送付いただく際、迅速かつ適切な修理をおこなうため、本書裏表紙の保証書と修理受付票（P59参照）に必要な事項をご記入の上、製品に添付してください。
- * 修理品などをお送りいただく際の送料に関しては、お客様負担となります。あらかじめご了承ください。
- * 名称、所在地、電話番号は変更される場合があります。ご確認ください。

■ 修理の流れ

1 ご不明な点は、セルスター工業カスタマーサービスにご連絡ください。

 0570-006867（ナビダイヤル）

 0120-75-6867（フリーダイヤル）

[受付時間] 9:00～18:00

（土・日・祝日および、当社休業日を除く）

携帯電話・PHS・IP電話などフリーダイヤルがご利用にならない場合:0570-006867

- * 修理する製品、保証書をお手元にご用意の上おかけになるとスムーズにご相談いただけます。

2 修理品の送付先
セルスター工業 アフターサービス

〒518-1145

三重県伊賀市安場 1608-5

TEL. 0120-75-6867

お客様へのお願い

- * 修理・点検作業の際、本機は工場出荷状態に戻ります。お客様が設定した内容や、記録した位置データなどはすべて消去されます。あらかじめご了承ください。
- * 保証期間の有無に関わらず、送料はお客様のご負担となります。あらかじめご了承ください。
- * 運送中の衝撃などに耐えられるよう、梱包をお願いします。
- * 運送中の破損紛失などについては、弊社では一切の責任を負いません。
- * 有償修理作業完了後、代金引換便にてご返送させていただきます。（処分依頼はお受けいたしませんので、ご返却させていただきます）

個人情報の利用目的について

本機に対するお問い合わせや修理をご依頼される場合の個人情報は次の目的のみ利用されます。

- ① 当社製品・サービスに関するお問い合わせ、ご相談、修理などに対応するため。
- ② 製品の企画、開発、販売促進、営業活動にお客様のご要望を反映させるため、および満足度向上などの検討に必要な参考資料とするため。

修理受付票

製品名：CSD-790FHG

ご依頼される前に必ず取扱説明書（本書）をお読みいただき、修理受付票と、裏表紙の保証書にご記入の上、修理依頼品と一緒に添付してお送りください。

お客様ご記入欄

お客様名：	ご住所：□□□□-□□□□□□
ご自宅電話番号：	
FAX番号：	
日中で連絡可能な電話番号：	<input type="checkbox"/> 携帯電話 <input type="checkbox"/> ご勤務先 <input type="checkbox"/> その他（ ）
ご購入日：	microSDカードのデータ等の消失に関する同意確認 ・お預かりした製品に付属のmicroSDカードのデータは、弊社でバックアップをおこないません。修理の内容によってmicroSDカードを初期化することがあります。いかなる場合でもデータの補償はいたしません。ご了承ください。 ※本項のご署名が無い場合、修理をせずにご返却させていただきます。
同梱した付属品：合計（ ）点	本項の内容について同意します。ご署名
①	
②	お見積り連絡： <input type="checkbox"/> 不要 / <input type="checkbox"/> 必要（ ）円以上の修理の場合に連絡
③	※不要を選択の場合、お見積り金額はいたしません。なお、お見積り金額に関わらず、修理させていただきます。
④	具体的な症状： <input type="checkbox"/> 常に発生する <input type="checkbox"/> 時々発生する <input type="checkbox"/> 特定の条件で発生する
⑤	できるだけ詳しくご記入ください。
⑥
⑦
⑧
修理品返却先	※上記住所以外への返却の場合にご記入ください。
お客様名：	ご住所：
ご自宅電話番号：	

アフター
サービス

その他

困ったときは

各種設定

基本操作

準備
取り付けと

はじめに

保証書

保証書は、必ず「販売店名・お買い上げ年月日」などの記入をご確認のうえお受け取りになり、保証内容を良くお読みのと、大切に保管してください。

本証は、弊社の厳密な検査のもと生産、出荷されたものであることを証明し、本証の保証期間内に正常な使用状態において故障した場合には、本証記載内容のとおり無料で修理および調整をおこなうことをお約束するものです。修理をご依頼する際には修理受付票（P59参照）も併せてご記入ください。

製品名：CSD-790FHG	お買い上げ年月日： 年 月 日
販売店様 ※必ず、ご記入ください。 ご住所： お電話：	保証期間 3年 お買い上げ 年月日から 3年間有効 

以下の場合には保証の対象外となります。

- ①本製品に付属の取扱説明書に記載された使用方法や注意事項に反した取扱いによって生じた故障・破損
- ②誤用・乱用および取扱不注意による故障
- ③火災・地震・風水害・落雷・その他天災地変や公害・塩害・水掛かり・異常電圧による故障
- ④不当な修理に起因する故障や、分解・改造の痕跡がみられる故障
- ⑤使用中に生じた傷など外観上の変化
- ⑥保存状態が適切でなかった場合
- ⑦業務目的でご使用になった場合
- ⑧バッテリー・ディスプレイ・microSDカードなど消耗品および付属品の交換
- ⑨本証の提示がない場合
- ⑩本証の所定事項（お買い上げ日、販売店名など）に記入がない場合

- ・取付不良、接続不良、不適切な使用状態による車の故障や事故などの附随的損害の補償については一切この責任を負いません。あらかじめご了承ください。
- ・本証は日本国内においてのみ有効です。また本証の再発行はいたしませんので大切に保管ください。

修理・点検をご依頼される際の注意事項

設定の記憶やお客様が情報を登録できる製品につきましては、修理・点検作業の際、本製品は工場出荷状態に戻ります。お客様が設定した内容や、記録した位置データなどはすべて消去されます。あらかじめご了承ください。

販売店様へのお願い 保証書欄にお買い上げ年月日、店名、ご住所、お電話番号をご記入の上、お客様へお渡しく下さい。

お客様相談窓口

■電話でのお問い合わせ

<個人のお客様> カスタマーサービス
[受付時間] 9:00～18:00(土・日・祝日および、弊社休業日を除く)

 **0570-006867** (ナビダイヤル)

 0120-75-6867 (フリーダイヤル)

携帯電話・PHS・IP電話などフリーダイヤルがご利用にならない場合：0570-006867

<法人のお客様> セルスター工業株式会社 本社 (代)
[受付時間] 9:00～18:00(土・日・祝日および、弊社休業日を除く)
TEL.046-273-1100 (代) / FAX.046-273-1106

■メールでのお問い合わせ

お問い合わせフォームより質問を送信してください。
<https://faq.cellstar.co.jp/>

各拠点一覽

■**東北地区** **セルスター工業 (株) 仙台営業所**
〒981-3117 宮城県仙台市泉区市名坂字原田 158
TEL.022-218-1100 (代) / FAX.022-218-1110

■**関東地区** **セルスター工業 (株) 本社**
〒242-0002 神奈川県大和市つきみ野 7-17-32
TEL.046-273-1100 (代) / FAX.046-273-1106

セルスター工業 (株) 水戸営業所
〒310-0903 茨城県水戸市堀町795-2
TEL.029-254-6911 (代) / FAX.029-255-1420

■**東海・北陸地区** **セルスター工業 (株) 名古屋営業所**
〒464-0025 愛知県名古屋市中種区桜が丘295番地
第3オオタビル 4F
TEL.052-789-0099 (代) / FAX.052-789-1510

■**関西・中国・四国地区** **セルスター工業 (株) 大阪営業所**
〒562-0004 大阪府箕面市牧落 3-8-7
TEL.072-722-1880 (代) / FAX.072-722-5575

■**九州地区** **セルスター工業 (株) 福岡営業所**
〒811-1314 福岡県福岡市南区の場二丁目15番16号
TEL.092-588-1101 (代) / FAX.092-588-0057

名称、所在地、電話番号は変更する場合があります。あらかじめご了承ください。

「全国自動車用品工業会会員」「ドライブレコーダー協議会会員」「東京都自動車部品組合会員」

CELLSTAR® セルスター工業株式会社