



屋内型

ポータブル電源 ピンパン PINK POWER BANK

取扱説明書

保存用

この度は、日動工業の「ポータブル電源 ピンパン」をお買い上げいただき、厚くお礼申し上げます。
ご使用になる前に、この取扱説明書をよくお読みになり、本製品の内容と性能を十分にご理解の上で、
適切な取扱いと保守をおこなってください。
また、取扱説明書はいつでも取出せるよう大切に保管してください。

■型式

LPE-R250L

正弦波

AC出力 100V/250W

DC出力 12V/5A (MAX)

USB出力 5V/3.1A (MAX)

充電時間

- ACアダプター (100V/200V兼用) **7.5時間**
- シガープラグ充電器 (12V専用) **13時間**

過負荷保護
 短絡(ショート)保護
 過充電保護
 過放電保護
 温度保護
 各種保護機能付

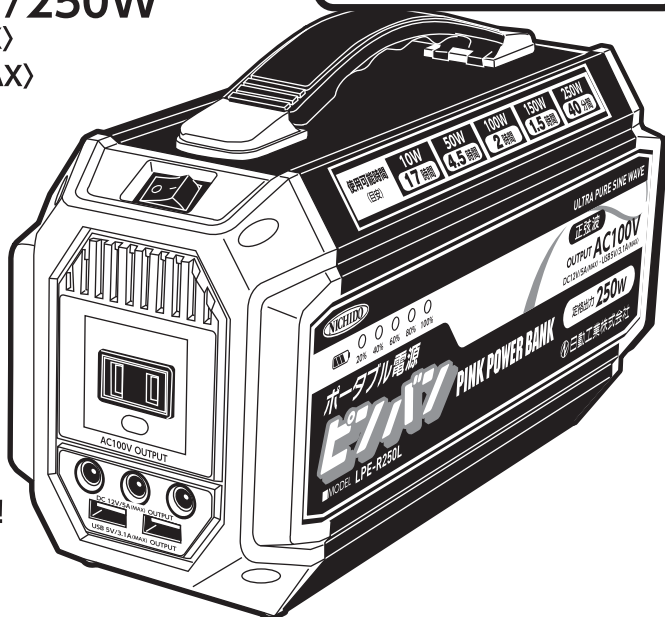

パワフルで長時間OK!
電源のない場所で、
簡単に使える!

購入後、初めてご使用になる時は必ず
「初期充電」をおこなってください。





目次

安全のための注意喚起【警告】と【注意】	1
各部名称・サイズ・付属品	3
仕様	3
充電方法	4
使用方法	5
100V出力の使用時間および充電回数(目安)	5
バッテリー使用・保管・廃棄のご注意	6
保証書	巻末

安全のための注意喚起

記載内容の注意事項は、想定される危害や損害を注意喚起シンボルで警告表示しています。
本製品を正しくご使用いただき、使用者および周囲の人々への危害、損害を未然に防止するためのものです。
誤った取扱いや不適切な設置をすると重大な事故や致命傷になるような事態もありますので「安全のための注意喚起」・「警告」・「注意」を必ず、お読みいただき細心の注意をはらって正しくお使いください。

■注意喚起シンボル

	警告	取扱いを誤った場合に、危険な状態が起こる可能性があり、死亡または重傷を負う可能性が想定される場合。
	注意	取扱いを誤った場合に、危険な状態が起こる可能性があり、中程度の障害や軽傷を負う可能性が想定される場合および物的損害などの発生が想定される場合。
	強制	必須事項 ：しなければならないこと。 ※図の中や近くに指示内容や注意事項が描かれているものもあります。
	禁止	禁止事項 ：してはならないこと。 ※図の中や近くに具体的な禁止事項が描かれているものもあります。

●注意喚起シンボルは一般的な場合を示しています。

お客さまへ

- ご使用前に、この「取扱説明書」を必ずお読みのうえ、正しくお使いください。
- 取扱説明書は必ず保管し、使用・清掃時にも安全のために再度ご確認ください。



警告

※取扱いを誤った場合、死亡または重傷を負う可能性が想定される場合を示します。



●使用する機器の取扱説明書をよく読み、定格電圧および消費電力を接続する前に必ず確認してください。誤って使用すると、火災・焼損・短寿命の原因になります。



●本製品は屋内型です。雨や水のかかる場所で使用しないでください。火災・感電・故障などの原因になります。



●使用中は未然に事故を防ぐためにも本製品から離れないでください。



●濡れた手で本製品の使用や充電作業および100Vコンセント・USB・DC出力の接続はしないでください。感電・故障などの原因になります。

●本製品の使用時は、感電やヤケド・ケガを防ぐために手袋などを着用し安全に適した服装でおこなってください。

●使用時は、お子様やペットなどが容易に触れたりしないよう、手の届かない安全な場所に保管してください。感電などの原因になります。

●本製品への充電やUSB出力は必ず付属の専用充電器およびUSBケーブルを使用してください。



警告

※取扱いを誤った場合、死亡または重傷を負う可能性が想定される場合を示します。



- 火気の近くや炎天下に駐車の内車内など、高温および多湿になる場所では、充電・使用・保管はしないでください。発火・破裂・火災・故障などの原因になります。
- 本製品の改造や分解は、しないでください。火災・感電・故障などの原因になります。
- 落下のおそれや振動・衝撃のある場所、オイルミスト・油煙など腐食性ガスや可燃性ガスの発生する雰囲気、湿度90%をこえる場所、可燃材が隣接する場所、粉塵の多い場所での充電・使用・保管はしないでください。火災・感電・故障などの原因になります。
- 一般の屋内でも、硫黄成分や塩素雰囲気さらされるなど、化学物質が存在する場所では使用できません。(硫黄成分：一部の食品や薬品、自動車の排気ガスにも含有) (塩素雰囲気：プール施設など) 本製品に悪影響をおよぼし故障・破壊・火災の原因になります。
- トルエン・ヘキサン・アセトンなど有機溶剤が存在する場所では、使用および保管しないでください。有機溶剤は樹脂や金属を侵し、腐食・故障・火災の原因になります。
- 本体やプラグ・コード・USBなどの部品が破損した状態で使用しないでください。火災・感電・故障などの原因になります。
- 本製品が異常に変形していたり異音や発煙・異臭・液漏れなど異常を感じたらすぐに電源を切り、販売店や当社にご相談ください。異常のまま使用すると、火災・感電・事故などの原因になります。
- 漏れた液体が目や身体に付着した場合、直ちに清潔な水で洗い流し、医師の診断を受けてください。
- 出力コンセントやUSB端子部に金属物やゴミ・ホコリなどが付着した状態で放置しないでください。感電・故障・火災の原因になります。
- 電源プラグやジャックは必ず確実に接続してください。差込みが浅かったリグラついているとショート・火災・感電・故障などの原因になります。
- ケーブル類は束ねた状態では使用しないでください。発熱・火災の原因になります。
- 使用しない時および使用後は、ケーブルおよびプラグ・ジャック・USBはすべてはずしてください。ショート・感電・火災の原因になります。



注意

※取扱いを誤った場合、危険な状態が起こる可能性があり、傷害や軽傷などを負う可能性や物的損害の発生が想定される場合を示します。



- 落下や強い衝撃などで損傷のおそれがある状態では、本製品を使用しないでください。発火・火災・感電などのおそれがあります。
- コードやプラグ・ジャックは乱暴に扱わないでください。コードを引張って抜いたり、プラグやジャックが変形するような取扱いはしないでください。
- 清掃やお手入れの際は、必ず電源を切って、おこなってください。感電・やけどの原因になります。
- 使用環境温度をこえる場所では使用・保管しないでください。火災・感電・短寿命の原因になります。
- 指定外の使用をすると、思わぬ災害や破損の原因になります。
- 取扱いには十分ご注意ください。衝撃などが加わると、破損の原因になります。
- 充電しながら出力は、しないでください。発熱・故障・短寿命の原因になります。
- 使用時は、貴金属類(指輪・ネックレス・時計など)をはずしてください。故障・感電の原因になります。
- 充電中は本製品や充電アダプターが熱くなります。やけどに注意してください。
- 充電は密閉された状態でおこなわないでください。破損、故障の原因になります。
- 安全に使用する為、1年に1回は自主点検をおこなってください。
- 本製品を廃棄する場合は、各自治体の条例に従ってください。資源を有効に活用するために専門のリサイクル業者へご依頼されるか自治体の指示に従いリサイクルにご協力いただきますようお願いいたします。

保守上のご注意

器具の点検・清掃時には安全のための注意喚起を再度ご確認ください。

- 器具の清掃について…汚れを落とす場合は、中性の洗剤を浸した柔らかい布をよくしぼって拭取り、洗剤が器具に残らないように乾いた布で仕上げてください。シンナーやベンジンなどの揮発性のものおよび酸・アルカリ性の洗剤などで拭いたり、直接殺虫剤をかけたたりしないでください。変質による器具の破損や変色の原因になります。

各部名称・サイズ・付属品

■サイズ(単位: mm)

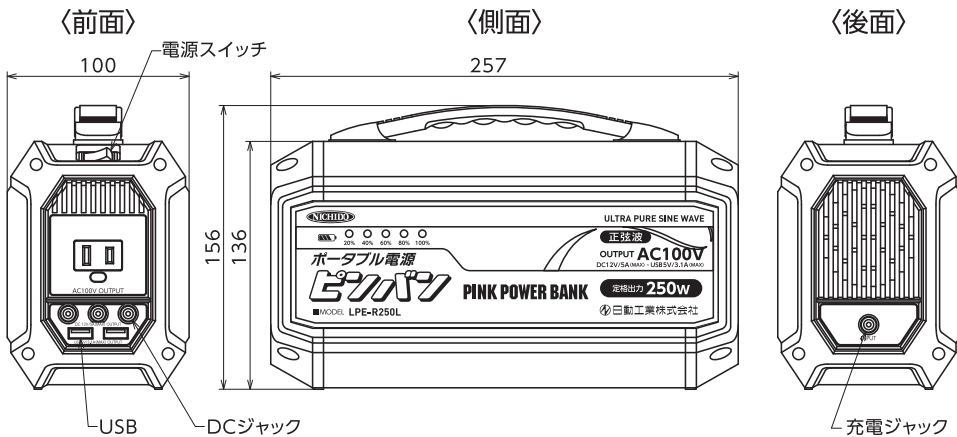

【付属品】

出力用

- 携帯電話・タブレット用 USBケーブル

マイクロUSB B型
ライトニングコネクタ
USBタイプC

- DCプラグ/シガーソケット 変換アダプター

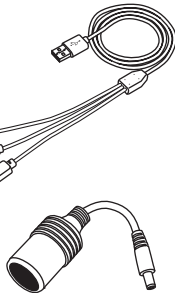

充電用

- ACアダプター (100V/200V兼用)

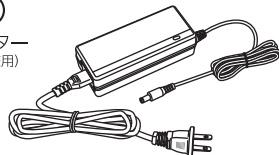

- シガープラグ充電器 (12V専用)

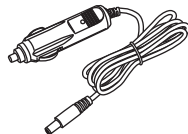

仕様

ポータブル電源 **ピンバン**

■型式 **LPE-R250L**

- バッテリー リチウムイオン 10.8V22500mAh (3.6V 67500mAh)
- 電池寿命 約300回
- 出力
 - コンセント…………… AC100V(60Hz)/250W
 - USB…………… DC5V/3.1A(MAX)
 - DCジャック(シガー) …… DC12V/5A(MAX)
- 使用環境温度 -10℃~40℃
- 質量 2.9kg



高温になる場所で使用・保管・放置しないでください。(直射日光のあたる場所や車内、暖房器具や火の近く) 液漏れ・破裂・火災などの原因になります。

充電方法

本体後面の「充電アダプター差入口」に充電ジャックを差込んでください。

充電時間

- ACアダプター
(100V/200V兼用)

7.5時間

- シガープラグ充電器
(12V専用)

13時間

ご注意

- 必ず本体に充電ジャックを差込んでからACアダプターやシガープラグ充電器を電源に接続してください。

※通電状態で本体に充電ジャックを差込むとスパークするおそれがあります。

〈充電中の使用は厳禁〉

- 充電中の使用はしないでください。本製品や充電アダプターの故障・発火の原因になります。

過充電・過放電・温度保護機能付

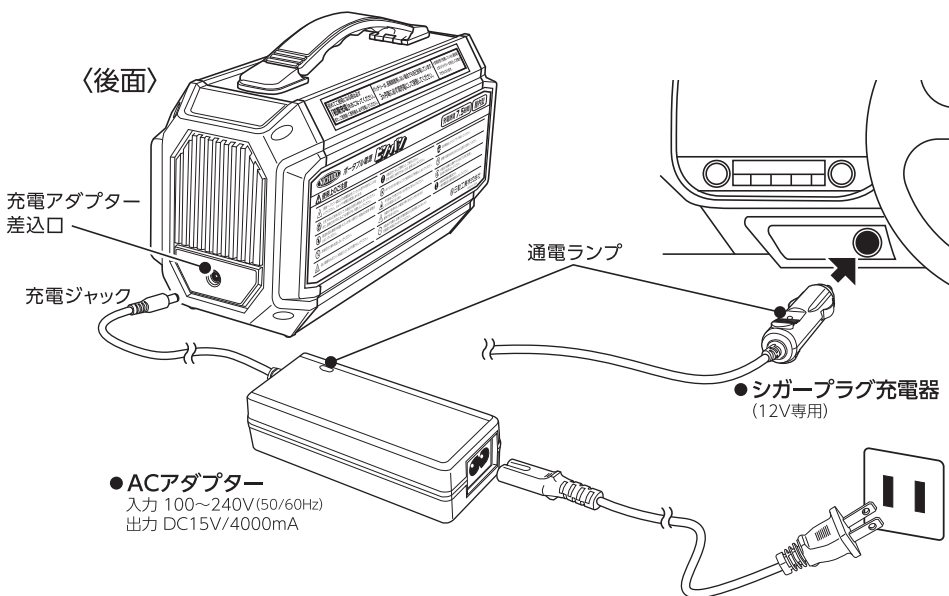

【バッテリー残量表示】

電源スイッチを「ON」にすると、本体の側面にバッテリー残量をLEDで表示します。

充電中は

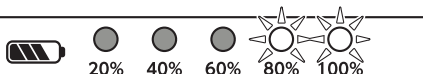

充電を開始すると5つすべてが同時点滅します。左から順に点灯に変わって充電量を表示し、5つすべて点灯で満充電です。

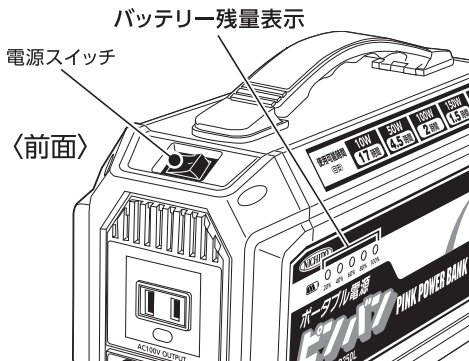

使用方法

- 下図に示すように接続する機器の端末にあったコネクタを接続してください。
- ※コンセントとUSBは本体前面の電源スイッチをONで出力します。DCジャックは常時出力です。

過負荷・短絡(ショート) 保護機能付

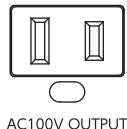

AC100V OUTPUT

100V/250W 出力コンセントのご注意

バッテリー残量が少ない場合または過負荷(250Wを超える)の場合は保護機能が作動しON/OFFを繰り返します。
※本製品にとって、オーバード状態ですので使用を中止し接続機器をすべて取りはずしてください。

※アース付プラグも使用できます。(アースは接続していません。)

12V/5A DCジャック出力のご注意

DCジャックの出力は3口合計で12V/5Aです。
5Aを超えるると保護機能が作動し出力をしゃ断します。
復帰には本製品の再充電が必要です。
※電源スイッチのON/OFFでは復帰しません。

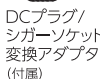

DCプラグ/
シガーソケット
変換アダプター
(付属)

※接続機器に適合するDCプラグを
使用してください。



DC12V機器

5V/3.1A USB出力のご注意

USBの出力は2口合計で5V/3.1Aです。
3.1Aを超えるると保護機能が作動し出力
をしゃ断します。
※電源スイッチをON/OFFすると
復帰します。

携帯電話・
タブレット用
USBケーブル
(付属)

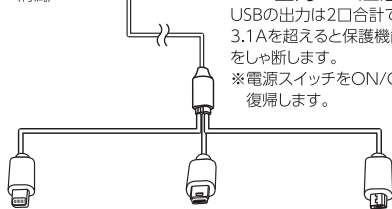

ライトニングコネクタ USBタイプC マイクロUSB B型

スマホ・タブレット・ゲーム機など

【重要な注意】

★DCジャック出力で保護機能が作動
するとコンセント・USBを含め
すべての出力をしゃ断します。

復帰には
本製品の再充電が必要です。
※電源スイッチのON/OFFでは復帰しません。

100V出力の使用時間および充電回数(目安)



液晶TV
約3時間



ノートPC
約9時間



スマホ
充電約21回



ビデオカメラ
充電約30回



デジカメ
充電約60回



電動ドライバー
充電約12回



電動シャワー
約11時間



ジューサー
約45分



ミニ冷蔵庫
約4時間



ミニ扇風機
約12時間



LED電球7W
約22時間

消費電力による使用時間(目安)				
10W	50W	100W	150W	250W
17時間	4.5時間	2時間	1.5時間	40分間

〈備考〉 ※家電(冷蔵庫・クーラー・蛍光灯)などの製品によっては、表示W(ワット数)の1.5~10倍の初期起動電流を必要とするものがあります。接続する製品の特性をよく理解し、使用するものによっては初期負荷電力の不足により動かないものもあります。
※上記使用時間(目安)は他の機器の接続がない場合です。
※表記はあくまでも目安です。バッテリーの状態や接続機器の状態により時間が短い場合や使用および充電ができない場合もあります。

バッテリー使用・保管・廃棄のご注意

ご購入後、初めてご使用になる時は必ず
「初期充電」をおこなってください。

〈使用上のご注意〉

- バッテリーは使用しない状態でも少しずつ放電していきます。お使いいただく前に必ず充電してください。
- バッテリーは特性上、充電された状態でも、低温状況では使用時間が短くなります。
- バッテリーを充電する時は、事前に放電したり使い切る必要はありません。
- 充電中や使用中は、バッテリーが温かくなることがありますが、異常ではありません。
- 低温または高温の場所で充電すると十分に充電ができなかったり、バッテリーの劣化につながる場合があります。
- 長期間使用しない場合は、過放電を避けるため接続をはずして保管してください。また高温・多湿の場所は避けて保管してください。

ご使用前、ご使用後は、必ず充電してください。

※放電状態で放置していると過放電となりバッテリーが劣化して充電ができなくなります。

（ バッテリーは、長期間使用しないと6ヵ月後には約60%以上放電します。
6ヵ月毎に必ず満充電にして保管してください。 ）

使用済バッテリーを廃棄するときは

リチウムイオンバッテリーはリサイクルすることができます。
資源を有効に活用するため充電式電池リサイクル業者へ
お持ちいただくか、自治体の指示に従ってリサイクルにご
協力いただきますようお願いいたします。
(バッテリーは分解せずにそのままお出しください。)



Li-ion

保証規定

1. 製品および取扱説明書の記載事項に従った正常な使用状態で故障した場合は、お買い上げ後、表記の期間、無償修理または交換のみさせていただきます。
保証期間は **「お買い上げ日より1年間」** です。
2. 保証期間内でも次の場合は、有償にて修理または交換となります。
 - イ、異常電圧や指定外の使用電源（電圧・周波数）などによる故障。
 - ロ、法令および取扱説明書に違反した使用や誤用・乱用など取扱い不注意による故障。
 - ハ、火災・地震・水害および落雷その他天災地変や盗難などの災害による故障。
3. 使用上の不備や不当な修理・改造および使用不可の場所での使用が起因する故障。
4. 本製品の使用により直接または間接的に発生した被害・損害、設備財産の損害、逸失利益などの損害および第三者への影響や損害、信用、また、それらの修復の際に生じる費用（人件費・交通費・諸経費）に関して、当社は一切の責任を負いません。
5. 使用中に生じた傷など外観上の変化。
6. 本書の提示がない場合。
7. 遠隔地への出張修理をおこなった場合には出張に要する実費を申し受ける場合もあります。
8. 交換の必要が生じた場合は、製品に本書を添えてお買い上げ店へご持参または、当社へ直接ご送付ください。
9. 故障原因確認のため、修理・交換前の部品および製品は、販売店もしくは当社にて引取らせていただきます。

本書は再発行いたしませんので紛失しないよう大切に保管してください。

バッテリー交換は保証期間内であっても有償です。

免責事項

1. 専用アダプター以外での使用や充電が原因の故障や第三者による修理などが原因の故障に関して、当社は一切の責任を負いません。
 2. 通常とは異なる使用方法が原因の故障に関して、当社は一切の責任を負いません。
 3. 製品の発送・輸送の際に起こった問題に関して、当社は一切の責任を負いません。
 4. 本製品の使用により直接または間接的に発生した被害・損害、設備財産の損害、逸失利益などの損害および第三者への影響や損害、信用、また、それらの修復の際に生じる費用（人件費・交通費・諸経費）に関して、当社は一切の責任を負いません。
- 〈責任制限〉
いかなる故障・事故・法的判断につきましても当社の責任範囲は、製品の修理または交換のみに限ります。従いまして、製品の使用による直接および間接的に生じたいかなる損害についても、当社に故意または重大な過失がある場合を除き、一切責任を負うものではありません。また、当社が責任を負う場合でも重大な人身損害の場合を除き、お客様が購入された製品価格をこえて責任を負うものではありません。当社業務対応時間内に対処できないことから発生する直接および間接的損失・損害および逸失利益の責任は、当社は一切負いません。当社が発行する取扱説明書やその他文書、または紙面上、事務上、電子情報にその誤りや記述漏れがある場合は、当社は説明なしに修正することができます。

保証書	商品名	ポータブル電源 ピンバン		保証期間	お買い上げ 年月日より		1 年
	ご購入先			販売店名	年 月 日		
	お客様氏名		電話	販売店住所			
	型式	LPE-R250L		ロットNo.			

総発売元  日動工業株式会社

- 製品改良のため、仕様などを予告なく変更することがあります。

〈総発売元〉  日動工業株式会社

- | | | | |
|----------|-------------------------------|---------------------|------------------|
| □ 本社 | 〒572-0076 大阪府寝屋川市仁和寺本町1-3-2-2 | TEL.072(803)6905(代) | FAX.072(803)6908 |
| □ 札幌営業所 | 〒003-0822 札幌市白石区菊水元町二条2-3-1 | TEL.011(871)0577(代) | FAX.011(871)0579 |
| □ 東京営業所 | 〒135-0016 東京都江東区東陽4-8-14 | TEL.03(5683)4010(代) | FAX.03(5683)4021 |
| □ 名古屋営業所 | 〒454-0848 名古屋市中川区松ノ木町1-3-2-2 | TEL.052(351)3666(代) | FAX.052(352)7558 |
| □ 大阪営業所 | 〒572-0076 大阪府寝屋川市仁和寺本町1-3-2-2 | TEL.072(803)6905(代) | FAX.072(803)6908 |
| □ 福岡営業所 | 〒812-0016 福岡市博多区博多駅南4-1-7-3-2 | TEL.092(474)7955(代) | FAX.092(474)6329 |